



# PRODUKTKATALOG

Gewächshäuser und Gartenbaubedarf

► Beratung | Planung | Verkauf ◀



## ▶ GEWÄCHSHAUS FÖTSCH

Unser Familienbetrieb mit Sitz in Rippien, nahe Dresden, beliefert und betreut seit 1998 Gartenbaubetriebe, Gartencenter und Baumschulen. Wir sind Partnerbetrieb vieler namhafter Hersteller und Lieferanten und führen alt bewährte sowie innovative Produkte für den professionellen Gartenbau.

Der Erfolg unserer Kunden steht dabei immer im Mittelpunkt. Daher ist unsere oberste Prämisse die umfassende Beratung und Planung bei Ihren Vorhaben.

## ▶ IHRE VORTEILE

### ▶ Direktlieferung:

Ihre Lieferung erfolgt direkt vom Hersteller / Lieferanten bequem zu Ihrer Anschrift, denn wir verzichten auf teure Lagerhaltung.

### ▶ Faires Preis-Leistungs-Verhältnis:

Sie profitieren von unseren Qualitätsprodukten mit fairem PreisLeistungs-verhältnis

### ▶ Technische Unterstützung / Telefonische Montagebetreuung:

Wir helfen Ihnen von Anfang an, beginnend bei der Wahl des für Sie passenden Produktes bis hin zur telefonischen Montagebetreuung. Kontaktieren Sie unseren Kundenservice, um Informationen und Beratung für die Auswahl und Anwendung unserer Produkte zu erhalten!

## ▶ KUNDENSERVICE / UNSERE GESCHÄFTSZEITEN

- |                         |  |         |                  |
|-------------------------|--|---------|------------------|
| ▶ Telefonisch:          | 03 51 / 2 15 89 08<br>01 75 / 2 05 90 28 | Mo - Fr | 7.00 - 18.00 Uhr |
| ▶ Bereitschaft per Fax: | 03 51 / 2 15 89 10                       | Mo - So | 0.00 - 24.00 Uhr |
| ▶ Anfragen via E-Mail:  | info@gewaechshaus-foetsch.de             | Mo - So | 0.00 - 24.00 Uhr |

[www.gewaechshaus-foetsch.de](http://www.gewaechshaus-foetsch.de)

## GEWÄCHSHÄUSER

- › Foliengewächshäuser  
Gewächshaus Spitzdach  
Gewächshaus Runddach  
Folientunnel
- › Venlogewächshäuser  
Verkaufsgewächshaus  
Produktionsgewächshaus

1

## FOLIEN & SCHUTZNETZE

- › Gewächshausfolien
- › Sonstige Folien
- › Schutznetze
- › Zubehör Folien und Netze

2

## BODENGEWEBE & BEWÄSSERUNGSMATTEN

- › Bodengewebe
- › Bewässerungsmatten

3

## HOHLKAMMERPLATTEN & VERLEGEZUBEHÖR

- › Hohlkammerplatten
- › Verlegezubehör

4

## ALTERNATIVE EINDECKUNGEN & SANIERUNGSZUBEHÖR

- › Aluminium-Dacheindeckung mit Glas
- › Dacheindeckung mit PVC-Lichtplatten
- › Dacheindeckung mit PC-Lichtplatten
- › Eindeckung mit Alu-Sandwich-Elementen
- › Sanierungszubehör  
Gewächshaustüren  
Abdichtungen  
Kleinteile

5

## ENERGIESCHIRME & SCHATTIERUNGEN

- › Gewebearten
- › Zubehör

6

## MOTOREN & LÜFTUNGSANTRIEBE

- › Motoren und Zubehör
- › Antriebe und Kleinteile

7

## GEWÄCHSHAUSAUSSTATTUNG

- › Gewächshaustische
- › Mobile Heizgeräte (Kauf / Miete)
- › Ventilatoren und Luftentfeuchter
- › Reinigungsmittel

8

## ALLGEMEINE GESCHÄFTSBEDINGUNGEN

9

## Gewächshaus Spitzdach



## Gewächshaus Spitzdach

### Beschreibung:

- Lieferbar mit Seitenlüftungen / Dachlüftungen / Giebellüftungen
- Maße auf Anfrage (Individuell planbar)
- Foliendoppeleindeckung (Folienbeschreibung - siehe ab Seite 6)
- Giebelverkleidung mit Stegplatten, transparent
- Schwenk- oder Schiebetüren lieferbar
- Binderabstand 2,0 m
- Ein- oder mehrschiffig lieferbar



## Gewächshaus Runddach

### Beschreibung:

- Tunnelsystem mit gerader Stehwand
- Lieferbar mit einseitiger Dachlüftung / Stehwandlüftung
- Maße auf Anfrage (individuell planbar)
- Foliendoppeleindeckung (Folienbeschreibung - ab Seite 6)
- Giebelverkleidung mit Stegplatten, transparent
- Große Schiebetüren lieferbar
- Binderabstand 2,0 m / 3,0 m
- Ein- und mehrschichtig lieferbar



## Folientunnel

### Beschreibung:

- Lieferbar mit Wickellüftung
- Maße auf Anfrage (individuell planbar)
- Folieneinfach- oder Doppeleindeckung (Folienbeschreibung - ab Seite 6)
- Giebel in Folien- oder Stegplattenverkleidung
- Türvariationen auf Anfrage

## Verkaufsgewächshaus | Produktionsgewächshaus



### Venlo-Verkaufsgewächshaus

- Beschreibung:**
- Gebraucht und neu erhältlich
  - Stahl-/Alukonstruktion
  - Dacheindeckung mit 4 mm Glas oder 16 mm Hohlkammerplatten
  - Eindeckungsarten:
    - Sicherheitsglas
    - Stegplatten B1-Norm
    - Sandwichelemente
  - Schaukel oder Binderlüftung
  - 2- oder 3-Scheiben-Lüftungsklappen
  - Vertikale Thermoverglasung
  - Stehwandhöhe ab 3,00 m
  - Giebel- und Stehwandmaße auf Anfrage (individuell planbar)

### Venlo-Produktionsgewächshaus

- Beschreibung:**
- Gebraucht und neu erhältlich
  - Stahl-/Alukonstruktion
  - Eindeckungsarten:
    - Glas
    - Stegplatten transparent oder opal weiß
  - Vertikale Thermoverglasung
  - Doppelverglasung
  - Stehwandhöhe ab 3,00 m
  - Giebel- und Stehwandmaße auf Anfrage (individuell planbar)
  - Binder- oder Schaukellüftung



### UV M 42

<b>Beschreibung:</b>	UV M 42 sollte bei Kulturen eingesetzt werden, bei denen Kondensation und die Isoliereigenschaft kein Problem darstellen.
<b>Antitau:</b>	Nein
<b>Einsatzgebiete:</b>	Einfache Folientunnel, Innen- und Außenfolie bei Doppeleindeckung
<b>Leistungsklasse:</b>	*
<b>Farbe:</b>	Transparent
<b>Stärke:</b>	180 $\mu$
<b>Lichtdurchlässigkeit:</b>	89/90 %; Diffuses Licht 20 %
<b>Thermizität:</b>	ca. 60 %
<b>UV-Garantie:</b>	42 Monate (Mitteleuropa)
<b>Breiten (m):</b>	4,00 / 4,50 / 6,00 / 6,50 / 8,00 / 8,50 / 9,00 / 10,00 / 10,50 / 11,00 / 11,50 / 12,00 / 12,50 / 13,00 / 13,50 / 14,00 / 15,00 / weitere Breiten auf Anfrage

### Lumitherm

<b>Beschreibung:</b>	Diese thermische Folie zeichnet sich durch hervorragende Eigenschaften in Bezug auf Lichtdurchlässigkeit und mechanische Belastung aus. Bei richtiger Installation hat sich die Haltbarkeit deutlich länger als 5 Jahre erwiesen.
<b>Antitau:</b>	Nein
<b>Einsatzgebiete:</b>	Einfacheindeckung, Außenfolie bei Doppeleindeckung, Innenfolie bei Außeneindeckung
<b>Leistungsklasse:</b>	***
<b>Farbe:</b>	Transparent
<b>Stärke:</b>	200 $\mu$
<b>Lichtdurchlässigkeit:</b>	88-90 %; Diffuses Licht 30 %
<b>Thermizität:</b>	> 80 %
<b>UV-Garantie:</b>	5 Jahre (Mitteleuropa)
<b>Breiten (m):</b>	4,50 / 6,00 / 6,50 / 7,00 / 8,00 / 9,00 / 10,00 / 11,00 / 12,00 / 12,50 / 14,00 / 14,30 / 15,00 / 16,00 mSchlauch: 4,50 / 5,00 / 6,00 / 7,15 / weitere Breiten auf Anfrage

## Gewächshausfolien

### Lumisol clear

<b>Beschreibung:</b>	UV B-durchlässige Gewächshausfolie mit hervorragenden Eigenschaften in Bezug auf Lichtdurchlässigkeit und mechanische Belastung; Mögliche Vorteile durch UV B-Licht: <ul style="list-style-type: none"> <li>- verbesserte Farben (Zierpflanzen)</li> <li>- besseres Aroma (Gemüse)</li> <li>- stärkere, kompakte Pflanzen</li> <li>- reduziertes Längenwachstum (kein Dehnen durch UV-Mangel)</li> </ul>
<b>Antitau:</b>	Ja, Wasser muss an der Folie ablaufen können
<b>Einsatzgebiete:</b>	Einfacheindeckung, Innenfolie bei Doppeleindeckung, Außenfolie bei Doppeleindeckung (kombiniert mit Lumisol diffused AF)
<b>Leistungsklasse:</b>	*****
<b>Farbe:</b>	Transparent
<b>Stärke:</b>	200 µ
<b>Lichtdurchlässigkeit:</b>	88/90 %; Diffuses Licht 30 %
<b>Thermizität:</b>	> 80 %
<b>UV B-Durchlässigkeit:</b>	ca. 70 %
<b>UV-Garantie:</b>	opa)
<b>Breiten (m):</b>	6,50 / 8,00 / 10,00 / 11,00 / 12,00 / 14,50 / 16,00 / weitere Breiten auf Anfrage
<b>Länge:</b>	Nach Wunsch

### Lumisol diffused AF

<b>Beschreibung:</b>	Diffuse UV-B-durchlässige thermische Gewächshausfolie Mögliche Vorteile durch UV-B Licht: <ul style="list-style-type: none"> <li>- verbesserte Farben (Zierpflanzen)</li> <li>- besseres Aroma (Gemüse)</li> <li>- stärkere, kompakte Pflanzen</li> <li>- reduziertes Längenwachstum (kein Dehnen durch UV-Mangel)</li> </ul>
<b>Leistungsklasse:</b>	****
<b>Antitau:</b>	Ja, Wasser muss an der Folie ablaufen können
<b>Einsatzgebiete:</b>	Einfacheindeckung, Innenfolie bei Doppeleindeckung (bei Außenfolie Lumisol clear)
<b>Farbe:</b>	Transparent
<b>Stärke:</b>	200 µ
<b>Lichtdurchlässigkeit:</b>	87 %; Diffuses Licht 90 %
<b>Thermizität:</b>	> 85 %
<b>UV B-Durchlässigkeit:</b>	> 50 %
<b>UV-Garantie:</b>	5 Jahre (Mitteleuropa)
<b>Breiten (m):</b>	6,50 / 8,00 / 10,00 / 12,00 / 14,50 / weitere Breiten auf Anfrage
<b>Länge:</b>	Nach Wunsch



## UV 3 weiß

Beschreibung:	Durch die weiße Einfärbung wird die Lichteinstrahlung über das gesamte Lichtspektrum gleichmäßig reduziert. Für kühle Gewächshäuser zu empfehlen, in denen reduziertes Wachstum erforderlich ist, oder toleriert wird.
Antitau:	Nein
Einsatzgebiete:	Einfacheindeckung, Innenfolie bei Doppeleindeckung
Farbe:	Weiß
Stärke:	180 $\mu$
Lichtdurchlässigkeit:	67 %; Diffuses Licht 90 %
Thermizität:	> 45 %
UV-Garantie:	3 Jahre (Mitteleuropa)
Breiten (m):	9,20 / 11,10 / 14,00 / weitere Breiten sowie Längen auf Anfrage

## Pilzhausfolie

Beschreibung:	UV-stabilisierte coex. grün/schwarz/weiße PE-Abdeckfolie
Einsatzgebiete:	- Abdeckfolie für Tierzuchtgebäude, - leichte landwirtschaftliche Lagerhallen, - Pilzgewächshäuser; - Einfacheindeckung, Doppeleindeckung
Farbe:	Grün / schwarz / weiß
Stärke:	200 $\mu$
Lichtdurchlässigkeit:	ca. 3 %
UV-Garantie:	5 Jahre (Mitteleuropa)
Breiten (m):	14,00 / weitere Breiten sowie Längen auf Anfrage

## Beidseitig beschichtetes Gewebe, transparent

Beschreibung:	Sehr hohe mechanische Belastbarkeit
Antitau:	Nein
Einsatzgebiete:	Seitenlüftung, Giebel, Dacheindeckung - auch als einseitig beschichtetes Gewebe erhältlich zur Überdachung von Obst -
Farbe:	Transparent
Stärke:	200 g/m <sup>2</sup>
Lichtdurchlässigkeit:	85%; Diffuses Licht 78 %
UV-Garantie:	5 Jahre (Mitteleuropa)
Breiten (m):	1,00 / 2,00 / 3,00 / 4,00 / weitere Breiten sowie Längen auf Anfrage

## Gewächshausfolien + Sonstige Folien



### UV Schlauch

<b>Beschreibung:</b>	UV stabile Schlauchfolien. Diese Qualität hat hervorragende Eigenschaften in Bezug auf Lichtdurchlässigkeit und mechanischer Belastung. Bei richtiger Installation hat sich die Haltbarkeit deutlich länger als 5 Jahre erwiesen.
<b>Antitau:</b>	Nein
<b>Einsatzgebiete:</b>	Für Seitenlüftungen und Bahneindeckung mit Stahlseilen (System Filclair)
<b>Leistungsklasse:</b>	**
<b>Farbe:</b>	Transparent
<b>Stärke:</b>	200 $\mu$ / 180 $\mu$ (mit Einzugsfaden)
<b>Lichtdurchlässigkeit:</b>	89/90 %; Diffuses Licht 20 %
<b>Thermizität:</b>	> 60 %
<b>UV-Garantie:</b>	5 Jahre (Mitteleuropa)
<b>Breiten (m):</b>	0,80 / 1,05 / 1,30 / 1,66 / 1,80 / 2,10 / 2,40 / 1,66 mit Einzugsfaden / 2,16 mit Einzugsfaden / Andere Abmessungen bzw. Konfektion auf Anfrage.

### Chrysanthemenfolie

<b>Einsatzgebiete:</b>	Verdunklungsfolie (lichtecht)
<b>Leistungsklasse:</b>	**
<b>Farbe:</b>	Schwarz
<b>Stärke:</b>	70 $\mu$
<b>Abmessungen (m):</b>	4,20 / 4,50 / 6,00 x 50,00 m



## Sonstige Folien

### Mulchfolie

Einsatzgebiete:	Mulchfolie
Farbe:	Schwarz, schwarz/weiß
Stärke:	30 $\mu$
Abmessungen (m):	1,00 / 1,20 / 1,40 / 1,50 x 1000 m



### Luftpolsterfolie

Beschreibung:	3-lagig mit Sperrschicht Wärmedämmung
Stärke:	150 $\mu$
Schattierung:	UV-Stab.
Breiten:	1,50 / 2,00 / 2,25 / 2,40 / 3,00 / 3,50 / 4,00 / 4,50 m
Längen:	50 m



### PE-Folie transparent / schwarz

Auf Anfrage

### Silofolie

Auf Anfrage

### Milchfolie T 50

Stärke:	45 $\mu$ ,
Schattierwert:	40 %, UV-Stab.,
Abmessungen:	2 m x 150 m, flach; 3 m x 150 m, flach

### Milchfolie T150

Stärke:	135 $\mu$ ,
Schattierwert:	73 %, ohne UV-Stab.
Abmessungen:	3 m x 65 m, flach; 3 m x 130 m, flach; 4 m x 130 m, gefaltet; 6 m x 65 m, gefaltet

### Verpackungsfolien / Stretchfolien

Beschreibung:	Gelocht und ungelocht
Abmessungen:	Breite 50 cm, 300 m / Rolle, 6 Rollen / Karton

## Schutznetze (Wind, Schattierung, Hagel, Klima)

### Schattiernetz 5.811

Beschreibung:	Leichtes Schattiernetz aus 100 % PE
Einsatzgebiete:	Schattiernetz für den Innen- und Außenbereich auf Folie oder Glas mit Knopflochbahn zur Befestigung.
UV stabilisiert:	3-5 Jahre (Mitteleuropa)
Farbe:	Grün
Schattierwert:	50%
Gewicht:	50 g/m <sup>2</sup>
Breiten (m):	1,50 / 3,00 / 4,50 / 6,00   Andere Abmessungen bzw. Konfektionen auf Anfrage
Länge:	50 m



### Schattiernetz 5.604

Beschreibung:	UV-stabilisiertes Schattiernetz aus 100 % PE
Einsatzgebiete:	Schattiermatte für den Innen- und Außenbereich. Wetterfest, reissfest, farbecht.
Knopflochbahn:	Ja
UV stabilisiert:	5-7 Jahre (Mitteleuropa)
Farbe:	Grün
Schattierwert:	50%
Gewicht:	95 g/m <sup>2</sup>
Breiten (m):	1,50 / 2,00 / 3,00   Andere Abmessungen bzw. Konfektionen auf Anfrage
Länge:	50 m

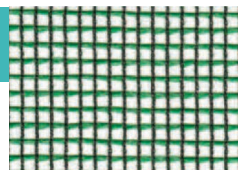

### Wind- und Schattiernetz 5.201

Beschreibung:	Sonnen- und Windschutzmatte; Farbechtes umweltfreundliches, reißfestes PE-Material, wetter-, wasser- und säurebeständig. Temperaturbeständig - 30 °C / + 70 °C Optimale Lichtlenkung durch verdrehte Bändchen.
Einsatzgebiete:	Schattiernetz und Windschutz für den Innen- und Außenbereich
Knopflochbahn:	Ja
UV stabilisiert:	10 Jahre (Mitteleuropa)
Farbe:	Grün
Schattierwert:	50%
Windschutz:	50%
Gewicht:	125 g/m <sup>2</sup>
Breiten (m):	1,50 / 3,00   Andere Abmessungen bzw. Konfektionen auf Anfrage
Länge:	50 m
Konfektionen:	Mit PVC-Saumband verstärkte Seitenränder mit verzinkten Metallösen

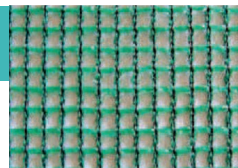

## Wind- und Schattiernetz 5.202

Beschreibung:	Sonnen- und Windschutzmatte; Farbechtes umweltfreundliches, reißfestes PE-Material, wetter-, wasser- und säurebeständig. Temperaturbeständig - 30 °C / + 70 °C Optimale Lichtlenkung durch verdrehte Bändchen.
Einsatzgebiete:	Schattiernetz und Windschutz für den Innen- und Außenbereich
Knopflochbahn:	Nein
UV stabilisiert:	10 Jahre (Mitteleuropa)
Farbe:	Grün
Schattierwert:	63%
Windschutz:	63 %
Gewicht:	140 g/m <sup>2</sup>
Breiten (m):	1,50 / 3,00   Andere Abmessungen bzw. Konfektion auf Anfrage.
Länge:	50 m
Konfektionen:	Mit PVC-Saumband verstärkte Seitenränder mit verzinkten Metallösen

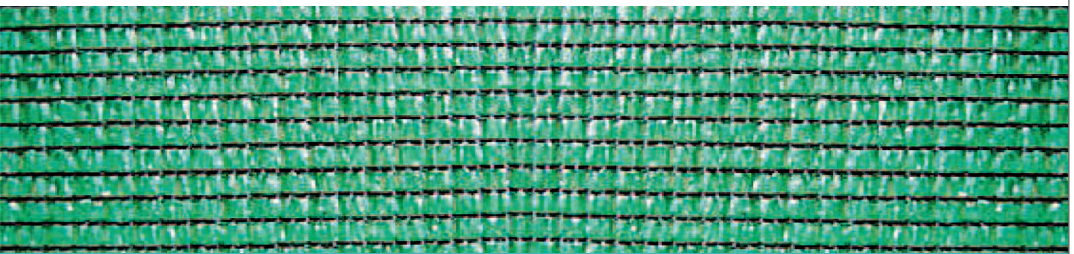
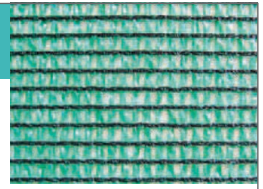

## Wind- und Schattiernetz 5.203

Beschreibung:	Sonnen- und Windschutzmatte; Farbechtes umweltfreundliches, reißfestes PE-Material, wetter-, wasser- und säurebeständig. Temperaturbeständig: - 30 °C / + 70 °C Optimale Lichtlenkung durch verdrehte Bändchen.
Einsatzgebiete:	Schattiernetz und Windschutz für den Innen- und Außenbereich
Knopflochbahn:	Nein
UV stabilisiert:	10 Jahre (Mitteleuropa)
Farbe:	Grün
Schattierwert:	73%
Windschutz:	73%
Gewicht:	160 g/m <sup>2</sup>
Breiten (m):	1,50 / 3,00   Andere Abmessungen bzw. Konfektion auf Anfrage.
Länge:	50 m
Konfektionen:	Mit PVC-Saumband verstärkte Seitenränder mit verzinkten Metallösen

## Schutznetze (Wind, Schattierung, Hagel, Klima)

### Wind- und Schattiernetz 5.100

Beschreibung:	Sonnen- und Windschutzmatte; Farbechtes umweltfreundliches, reißfestes PE Material, wetter-, wasser- und säurebeständig. Temperaturbeständig: - 30 °C / + 70 °C Optimale Lichtlenkung durch verdrehte Bändchen
Einsatzgebiete:	Schattiernetz und Windschutz für den Innen- und Außenbereich
Knopflochbahn:	Nein
UV stabilisiert:	10 Jahre (Mitteleuropa)
Farbe:	Grün
Schattierwert:	84 %
Windschutz:	84 %
Gewicht:	250 g/m <sup>2</sup>
Breiten (m):	1,50 / 3,00   Andere Abmessungen bzw. Konfektion auf Anfrage.
Länge:	50 m
Konfektionen:	Mit PVC-Saumband verstärkte Seitenränder mit verzinkten Metallösen

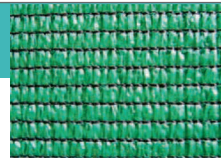

### Gittermatte 5.504

Beschreibung:	Sonnen- und Windschutzmatte; Farbechtes umweltfreundliches, reißfestes PE-Material, wetter-, wasser- und säurebeständig. Temperaturbeständig: - 30 °C / + 70 °C
Einsatzgebiete:	Schattiermatte und Windschutz für den Innen- und Außenbereich
Knopflochbahn:	Nein
Ösen:	Nein
UV stabilisiert:	10 Jahre (Mitteleuropa)
Farbe:	Grün
Schattierwert:	45%
Windschutz:	45%
Gewicht:	190 g/m <sup>2</sup>
Breiten:	2,00 m   Andere Abmessungen bzw. Konfektion auf Anfrage.
Länge:	50 m

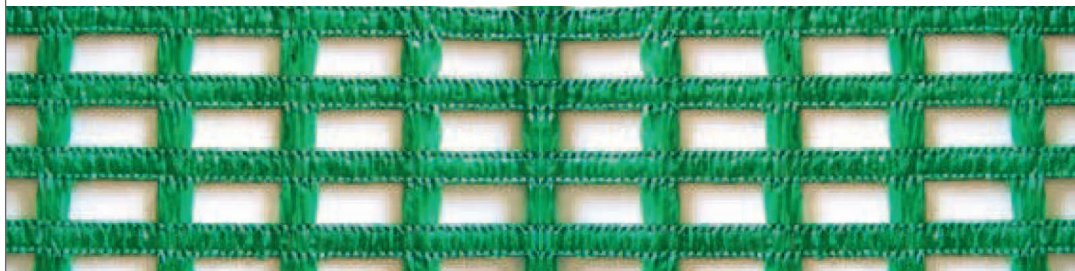

## Wind- und Schattiernetz 1.050

Beschreibung:	Schattier- und Windschutznetz aus 100 % PE-Monofilament. Mit Knopflochbahn zur Befestigung (Abstand von 0,75 m)
Einsatzgebiete:	Dieses stabile Netz kann sowohl als Schattiernetz als auch als Windschutznetz eingesetzt werden. Es ist für den Innen- und Außenbereich geeignet, wetterfest, reißfest, und farbecht.
Knopflochbahn:	Ja
Ösen:	Nein
UV stabilisiert:	6-8 Jahre (Mitteleuropa)
Farbe:	Grün
Schattierwert:	50%
Windschutz:	50 %
Gewicht:	146 g/m <sup>2</sup>
Breiten (m):	1,50 / 2,00 / 3,00   Andere Abmessungen bzw. Konfektion auf Anfrage.
Länge:	50 m

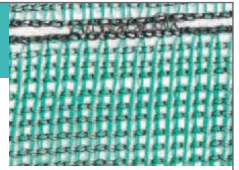

## Hagelschutznetz 307.7

Beschreibung:	Hagelschutznetz 100 % PE-Monofilament
Einsatzgebiete:	Hagelschutz, mit Knopflochbahn zur Befestigung
Knopflochbahn:	Ja
Ösen:	Nein
UV stabilisiert:	5-8 Jahre (Mitteleuropa)
Farbe:	Schwarz
Schattierwert:	12%
Gewicht:	44 g/m <sup>2</sup>
Breiten:	3,00 m   Andere Abmessungen bzw. Konfektion auf Anfrage.
Länge:	100 m

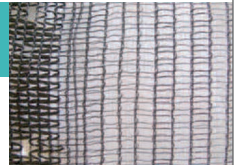

## Schutznetze (Wind, Schattierung, Hagel, Klima)

### Klimanetz 327

Beschreibung:	Transparentes Netz aus HDPE
Einsatzgebiete:	- Abdeckung von Frühjahrskulturen als Ernteverfrüherung. - Abdeckung von Gemüse, Zierpflanzen und Baumkulturen als Frostschutz. - Abdeckung auf Saatbeeten
Knopflochbahn:	Nein
UV stabilisiert:	3-5 Jahre (Mitteleuropa )
Farbe:	Transparent
Schattierwert:	22%
Gewicht:	40 g/m <sup>2</sup>
Breiten:	Auf Anfrage
Länge:	Auf Anfrage

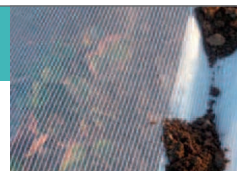

### Vogelschutznetz

Beschreibung:	Grün aus PE, UV-stabilisiert Abmessungen auf Anfrage
Maschenweiten:	12x12 mm, 20x20 mm, 25x25 mm, 30x30 mm
Länge:	Nach Wunsch



### Insektenschutznetz (Fliegen- und Thripsnetz)

Beschreibung:	Aus PE, UV-stabilisiert, Konfektion möglich
Abmessungen:	Auf Anfrage





## Zubehör Folien und Netze

### Aufblaslüfter

- Beschreibung:
- mit Drucksteuerung (inkl. Zubehör)
  - ohne Drucksteuerung (inkl. Zubehör)



### Zubehör:

Aufblaslüfter, Zeitschaltuhr, Einblasstutzen, Vakuflexschlauch

### Schaumstoffklebeband

Rollen: 3 cm x 10 m / 4 cm x 10 m / 5 cm x 10 m



### Folienreparaturklebeband

- Beschreibung:
- mit Gewebeverstärkung
  - stark klebend
  - UV-beständig

Rollen: 8 cm x 15 m / 16 cm x 15 m

### Folienklebeband, beidseitig

Beschreibung: Beidseitig sehr stark klebendes Band zum Kleben von Folien und Geweben

Rollen: 5 cm x 50 m

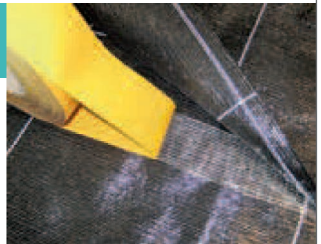

## Zubehör Folien und Netze

### Klebelemente

**Beschreibung:** 2-teilig  
**Verpackungseinheit:** 100 Stück  
 auch einzeln erhältlich



### Aufschlagelemente, außen

**Beschreibung:** 3-teilig  
 Für Befestigung der Luftpolsterfolie  
**Verpackungseinheit:** 100 Stück  
 auch einzeln erhältlich



### Folien- und Gewebeklemme

**Beschreibung:** Zur Befestigung von Folie und Gewebe zur schnellen De- und Montage



### Metallclips

Ø Clip	für Ø Rohr
15 mm	16 mm = 1/2"
20 mm	21 mm = 1/2"
25 mm	26 mm = 3/4"
30 mm	32 mm = 1"
35 mm	40 mm = 1 1/4"
45 mm	48 mm = 1 1/2"
55 mm	60 mm = 2"



## Zubehör Folien und Netze

Zum Befestigen von Gewächshausfolien und Insektenschutzgewebe, Längen auf Anfrage

### Folien - PVC Profil / R

Beschreibung:

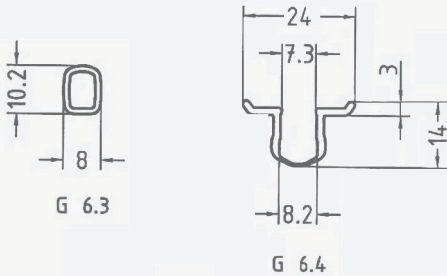

### PVC - Klemmprofil / F

Beschreibung:

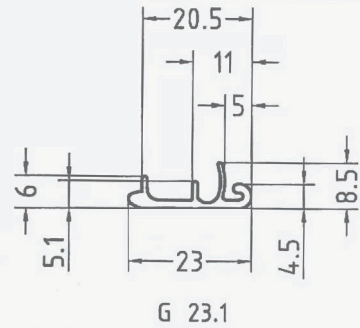

### PVC - Klemmprofil / T

Beschreibung:

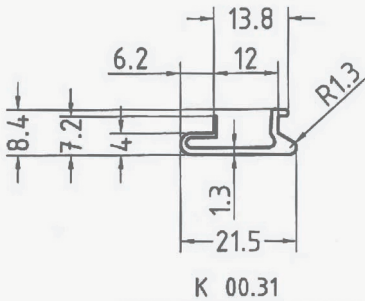

### Alu - I - Profil

Beschreibung:

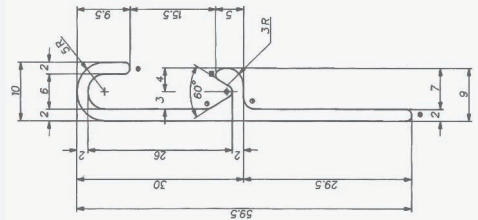

## Bodengewebe

Andere Abmessungen bzw. Konfektion auf Anfrage

### Gewebe 100g schwarz

Beschreibung:	PP-Bändchengewebe mit weißen Markierungslinien längs und quer alle 25 cm
Einsatzgebiete:	Bekämpfung / Vermeidung von Unkrautwuchs, im Gewächshaus & im Außenbereich
Farbe:	Schwarz
Stärke:	100 g/m <sup>2</sup>
Wasserdurchlässigkeit:	ca. 10 Liter/m <sup>2</sup> /Sek.
UV-Beständigkeit:	5 Jahre (Mitteleuropa)
Breiten (m):	0,50 / 0,83 / 1,05 / 1,28 / 1,54 / 1,65 / 2,07 / 2,10 / 2,57 / 3,30 / 4,15 / 4,20 / 5,15 / 5,25
Länge:	100 m
Schrumpf:	Max. 2 % (2 Stunden – 70 °C)

### Gewebe 100g weiß

Beschreibung:	Weißes Bodengewebe mit Markierungslinien. 2 Funktionen: Unkraut abhalten und Licht reflektieren.
Einsatzgebiete:	Im Gewächshaus & im Außenbereich
Farbe:	Weiß
Stärke:	100 g/m <sup>2</sup>
Wasserdurchlässigkeit:	ca. 10 Liter/m <sup>2</sup> /Sek.
UV-Beständigkeit:	5 Jahre (Mitteleuropa)
Breiten (m):	2,07 / 4,15 / 5,15
Länge:	100 m
Schrumpf:	Max. 2 % (2 Stunden – 70 °C)



### Gewebe 100g grün

Beschreibung:	Grün, schwarzes Bodengewebe mit Markierungslinien, längs und quer Abstand 25 cm
Einsatzgebiete:	Zur Bekämpfung/Vermeidung von Unkrautwuchs, im Gewächshaus und Außenbereich
Farbe:	Grün
Stärke:	100 g/m <sup>2</sup>
Wasserdurchlässigkeit:	ca. 10 Liter/m <sup>2</sup> /Sek.
UV-Beständigkeit:	5 Jahre (Mitteleuropa)
Breiten (m):	Auf Anfrage
Länge:	100 m
Schrumpf:	Max. 2 % (2 Stunden – 70 °C)

Andere Abmessungen bzw. Konfektion auf Anfrage

## Phormisol 100

**Beschreibung:** Schwarzes Bodengewebe mit roten Markierungen längs und quer, Abstand 25 cm, zur Vermeidung von Unkrautwuchs. Die Thermoversiegelung der Bändchen



sorgt für eine minimale Schrumpfung, während die einzigartige offene Webstruktur eine optimale Wasserdurchlässigkeit garantiert und die Pfützenbildung minimiert.

**Einsatzgebiete:** Für den Einsatz im Gewächshaus und für den Gebrauch im Außenbereich geeignet.

**Farbe:** Schwarz

**Stärke:** 100 g/m<sup>2</sup>

**Wasserdurchlässigkeit:** ca. 20 Liter/m<sup>2</sup>/Sek.

**UV Beständigkeit:** 5 Jahre (Mitteleuropa)

**Breiten (m):** 1,00 / 1,50 / 2,00 / 2,62 / 3,00 / 3,25 / 3,50 / 4,00 / 5,25

**Länge:** 100 m

**Schrumpf:** Max. 1 % (2 Stunden – 70 °C)

## Phormiflex

**Beschreibung:** Weißes Bodengewebe mit Markierungslinien. Für zwei Funktionen, Unkraut abhalten und Licht reflektieren. Die Thermoversiegelung der Bändchen sorgt für eine minimale Schrumpfung, während die einzigartige offene Webstruktur eine optimale Wasserdurchlässigkeit garantiert und die Pfützenbildung minimiert. Außerdem hat dieses Gewebe eine bessere Beständigkeit beim Einsatz von Schwefel.

**Einsatzgebiete:** Für den Einsatz im Gewächshaus und für den Gebrauch im Außenbereich geeignet.

**Farbe:** weiß

**Stärke:** 100 g/m<sup>2</sup>

**Wasserdurchlässigkeit:** ca. 20 Liter/m<sup>2</sup>/Sek.

**UV Beständigkeit:** 5 Jahre (Mitteleuropa)

**Breiten (m):** 1,67 / 2,12 / 2,62 / 3,35 / 4,25 / 5,25

**Länge:** 100 m

**Schrumpf:** max. 1 % (2 Stunden – 70 °C)

## Bodengewebe

### Gewebe 130g schwarz

Beschreibung:	Schwarzes Bodengewebe mit weißen Markierungslinien alle 25 cm zur Vermeidung von Unkrautwuchs. Höhere mechanische Belastbarkeit als 100 gr. Gewebe.
Einsatzgebiete:	Für den Einsatz im Gewächshaus und für den Gebrauch im Außenbereich geeignet.
Farbe:	Schwarz
Stärke:	130 g/m <sup>2</sup>
Wasserdurchlässigkeit:	ca. 10 Liter/m <sup>2</sup> /Sek.
UV-Beständigkeit:	5 Jahre (Mitteleuropa)
Breiten (m):	3,30 / 4,15/ 5,15
Länge:	100 m
Schrumpf:	Max. 2 % (2 Stunden – 70 °C)

### AT 137 K

Beschreibung:	Schwarzes Bodengewebe mit Markierungslinien im Abstand von 25 cm. Dieses schwerere Gewebe sollte bei hoher Belastung eingesetzt werden. Es ist durch seine spez. Struktur sehr gut wasserdurchlässig und daher nur für Lavaböden, Noppenplatten und Drainagematten geeignet. Die Thermoversiegelung der Bändchen sorgt für eine minimale Schrumpfung.
Einsatzgebiete:	Für den Einsatz im Gewächshaus und für den Gebrauch im Außenbereich geeignet.
Farbe:	Schwarz
Stärke:	132 g/m <sup>2</sup>
Wasserdurchlässigkeit:	ca. 20 Liter/m <sup>2</sup> /Sek.
UV-Beständigkeit:	5 Jahre (Mitteleuropa)
Breiten (m):	3,25 / 4,00 / 5,25
Länge:	100 m
Schrumpf:	Max. 1 % (2 Stunden – 70 °C)



Andere Abmessungen bzw. Konfektion auf Anfrage

### Phormisol 200 GK

<b>Beschreibung:</b>	Schwarzes Bodengewebe mit Markierungslinien im Abstand von 25 cm. Dieses sehr feste, schwere Gewebe sollte bei hoher Belastung eingesetzt werden. Es ist durch seine spez. Struktur sehr gut wasserdurchlässig und daher auch auf Lavaböden geeignet. Die Thermoversiegelung der Bändchen sorgt für eine minimale Schrumpfung.
<b>Einsatzgebiete:</b>	Für den Einsatz im Gewächshaus und für den Gebrauch im Außenbereich geeignet.
<b>Farbe:</b>	Schwarz
<b>Stärke:</b>	205 g/m <sup>2</sup>
<b>Wasserdurchlässigkeit:</b>	ca. 30 Liter/m <sup>2</sup> /Sek.
<b>UV Beständigkeit:</b>	5 Jahre (Mitteleuropa)
<b>Breiten (m):</b>	3,30 / 5,00
<b>Länge:</b>	100 m
<b>Schrumpf:</b>	Max. 1 % (2 Stunden – 70 °C)
	Andere Abmessungen bzw. Konfektion auf Anfrage



### GreenTrans schwarz, weiß

<b>Beschreibung:</b>	Schwarzes bzw. weißes Bodengewebe mit Markierungslinien im Abstand von 25 cm. Dieses langlebige Gewebe ist ideal für das mechanische Ausräumen von Gewächshäusern. Um der großen Zugkraft eines Laubsaugers widerstehen zu können, wird dies spez. auf die Webbreite hergestellt und nicht aus größeren Breiten geschnitten. Dadurch erhält das Gewebe während des Webvorgangs verstärkte Webkanten. Weißes Bodengewebe eignet sich für lichtempfindliche Pflanzenkulturen.
<b>Einsatzgebiete:</b>	Mechanisches Ausräumen von Gewächshäusern.
<b>Farbe:</b>	Schwarz / weiß, hoch reflektierend
<b>Stärke:</b>	132 g/m <sup>2</sup> schwarz, 100 g/m <sup>2</sup> weiß
<b>Zugkraft:</b>	Schwarz: 21 kN/m längs und quer   weiß: Kette/längs 21 kN/m - Schuss/quer 14 kN/m
<b>Wasserdurchlässigkeit:</b>	Schwarz: ca. 5 Liter/m <sup>2</sup> /Sek.   weiß: ca. 20 Liter/m <sup>2</sup> /Sek.
<b>UV Beständigkeit:</b>	5 Jahre (Mitteleuropa)
<b>Breiten (m):</b>	Schwarz: 1,30 / weiß: 0,90 - 1,10
<b>Schrumpf:</b>	Max. 1 % (2 Stunden – 70 °C)

## Bewässerungsmatten



### Bewässerungsmatte Standard / grau

Beschreibung:	Die auf Folie genadelte, hochwertige Bewässerungsmatte aus Regeneratfasern ist auf die Standard-Bewässerung von Gewächshaustischen ausgerichtet.
Wasseraufnahme:	Bis zu 4 l/m <sup>2</sup>
Gewicht:	300 g/m <sup>2</sup>
Rollenlänge:	50 m
Breiten (cm):	11,5 / 30 / 40 / 50 / 60 / 100 / 110 / 125 / 150 / 160 / 180 / 200 / 220 / 250

### Bewässerungsmatte Ebbe-/Flut / grün

Beschreibung:	Diese extrem unempfindliche und leicht zu verlegende Fließ-Bewässerungsmatte eignet sich für Ebbe- und Flutsysteme.
Wasseraufnahme:	ca. 1 l/m <sup>2</sup>
Gewicht:	120 g/m <sup>2</sup>
Rollenlänge:	100 / 200 m
Breiten (cm):	100 / 125 / 150 / 160 / 180 / 200 / 220

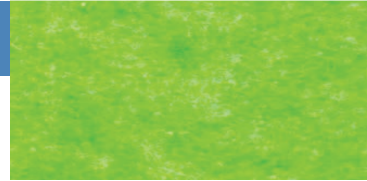

### Bewässerungsmatte Glasfaservlies / weiß

Beschreibung:	Die aus Glasfasern gefertigte Textilie ist auf einfache Bewässerung & schnelle Wasserleitfähigkeit ausgerichtet. Bei kontinuierlicher Feuchthaltung und sachgemäßer Behandlung ermöglicht Glasfaservlies eine ideale Wasserverteilung (geeignet für Anstaubewässerung, hoch kapillar).
Wasseraufnahme:	ca. 1 l/m <sup>2</sup>
Gewicht:	80 g/m <sup>2</sup>
Rollenlänge:	100 / 200 m
Breiten (cm):	12 / 100 / 125 / 150 / 160 / 175 / 180 / 200 / 220



## Aquaplus weiß

<b>Beschreibung:</b>	Bewässerungsmatte Polyethylenfolie ist wasserundurchlässig
<b>Einsatzgebiet:</b>	Schützt vor Beschmutzung und Veralgung
<b>Farbe:</b>	Weiß
<b>Rollenlänge (m):</b>	50 m
<b>Breite (m):</b>	1,66 / 2,00 / 2,20 / 2,50 m / Andere Breiten auf Anfrage

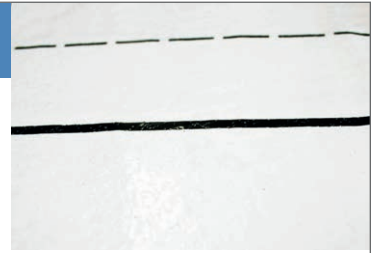

## Aquaplus schwarz

<b>Beschreibung:</b>	Nadelfolie Polyethylenfolie ist wasserundurchlässig
<b>Einsatzgebiet:</b>	Schützt vor Beschmutzung und Veralgung
<b>Farbe:</b>	Schwarz
<b>Rollenlänge (m):</b>	50 / 250 m
<b>Breite (m):</b>	250 m x 0,12 m 50 m x 0,10 / 0,30 / 0,50 / 1,00 / 1,25 / 1,50 / 1,66 / 1,80 / 2,00 / 2,10 / 2,20 / 2,25 / 2,50 / 2,70 m/ Andere Breiten auf Anfrage



## 3-Lagen-Matte

<b>Beschreibung:</b>	Fest verbundene Matte
<b>Einsatzgebiet:</b>	Freiland und auf Tischen
<b>Wasserspeicher:</b>	ca. 3 l/m <sup>2</sup>
<b>Rollenlänge (m):</b>	50 m
<b>Breite (m):</b>	1,50 / 2,00 m / Andere Breiten auf Anfrage



## Hohlkammerplatten

Weitere Hohlkammerplatten auf Anfrage

- beidseitiger UV-Schutz, hohe Lichtdurchlässigkeit
- sehr gut witterungsbeständig, geringes Gewicht
- schlagfest / hagelschlagzäh, gute Wärmedämmung
- B1-Zeugnis (schwer entflammbar) f. 10/16mm (klar-transp.)

### Zweifachstegplatte, 6 mm

Lexan® Thermoclear® Plus

Gewicht:	1,3 kg/m <sup>2</sup>
K-Wert:	3,5
Stärke:	6 mm
Farbe:	Klar-transparent, weiß-opal, bronze
Größen (mm):	1250 x 6000 / 1250 x 7000 / 2100 x 6000 / 2100 x 7000
HKS lieferbar:	6-2; 6-4



### Zweifachstegplatte, 8 mm

Lexan® Thermoclear® Plus

Gewicht:	1,5 kg/m <sup>2</sup>
K-Wert:	3,3
Stärke:	8 mm
Farbe:	Klar-transparent, weiß-opal, bronze
Größen (mm):	1250 x 6000 / 1250 x 7000 / 2100 x 6000 / 2100 x 7000
HKS lieferbar:	8-2; 8-4



### Zweifachstegplatte, 10 mm

Lexan® Thermoclear® Plus

Gewicht:	1,7 kg/m <sup>2</sup>
K-Wert:	3,0
Stärke:	10 mm
Farbe:	Klar-transparent, weiß-opal, bronze
Größen (mm):	1250 x 6000 / 1250 x 7000 / 2100 x 6000 / 2100 x 7000
HKS lieferbar:	10-2; 10-4



### Dreifachstegplatte, 16 mm

Lexan® Thermoclear® Plus

Gewicht:	2,7 kg/m <sup>2</sup>
K-Wert:	2,4
Stärke:	16 mm
Farbe:	Klar-transparent, weiß-opal, bronze
Größen (mm):	Klar-transparent: 980 x 4000 / 980 x 5000 / 980 x 6000 / 980 x 7000 / 1200 x 4000 / 1200 x 5000 / 1200 x 6000 / 1200 x 7000 / 2100 x 6000 / 2100 x 7000
	Weiß-opal: 980 x 6000 / 980 x 7000 / 1200 x 6000 / 1200 x 7000
	Bronze: 980 x 5000 / 980 x 6000 / 980 x 7000
HKS lieferbar:	16-2; 16-5; 16-7



## Hohlkammerplatten

### Universal-Paneele

- Beschreibung:** - Nut- und Federverbindung  
 - Komplett mit Randprofilen lieferbar  
 - vertikaler und horizontaler Einsatz
- Stärken:** 3 / 10 mm
- Einsatzgebiet:** Für Carports und andere Überdachungen
- Farben 3mm:** Kristall und silber reflektiv
- Farben 10mm:** Kristall und opal-weiß

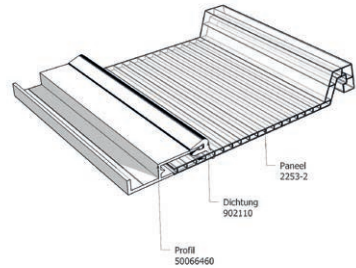
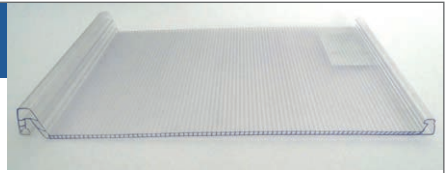

### Universal-Hohlkammerplatte

- Beschreibung:** Nut- und Federverbindung
- Stärken:** 16 / 20 mm
- K-Wert 16mm:** 2,1
- K-Wert 20mm:** 2,0
- Farbe:** Kristall

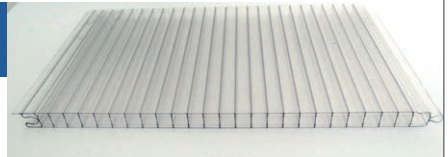

### Rahmensystem

- Beschreibung:** - Rahmensystem 2-teilig inkl. Gummidichtung als Selbstbauvariante für vertikale Wände  
 - leichte Bauweise  
 - Eckwinkel erhältlich

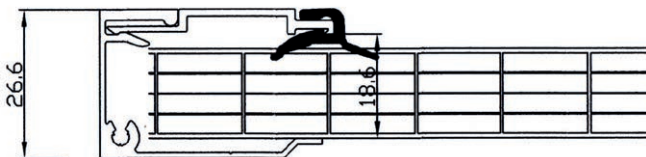
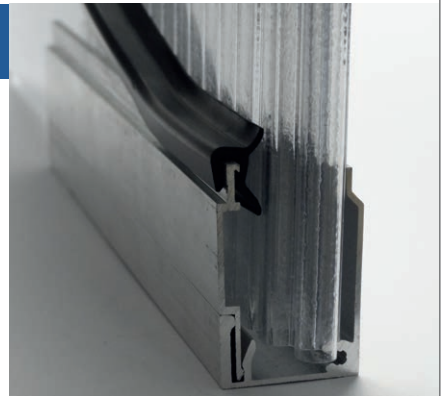

## Hohlkammerplatten + Verlegezubehör



Eindeckung mit 16 mm Stegplatten auf Alu-Konstruktion (siehe dazu unter Abschnitt 5).

### Sanierungsprosse

Beschreibung:

Verwendung zur Dachrekonstruktion, thermisch getrennt, für Hohlkammerplatten mit den Stärken 10 mm und 16 mm

Abmessung:

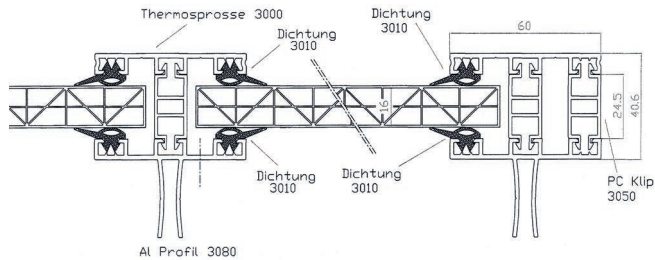

### Mittelprofil für 8/10mm auf Metall-UK

Beschreibung:

Universalprofil inkl. beidseitigem Dichtungsgummi

Profilbreite:

60mm

Ausführung:

Preßblank

VPE (mm):

4000 / 5000 / 6000 / 7000

Klemmdeckel auf Anfrage,  
Befestigung mit JZ 6,3 x 50 mm

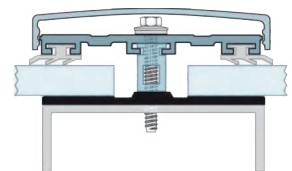

## Randprofil für 8/10mm auf Metall-UK

Beschreibung: Universalprofil inkl. einseitigem Dichtungsgummi  
 Profilbreite: 60mm  
 Ausführung: Preßblank  
 VPE (mm): 4000 / 5000 / 6000 / 7000

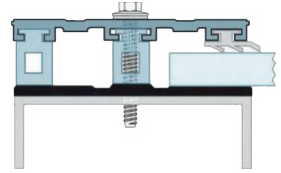

## Mittelprofil für 16 mm auf Metall-UK

Beschreibung: Universalprofil inkl. beidseitigem Dichtungsgummi  
 Profilbreite: 60mm  
 Ausführung: Preßblank  
 VPE (mm): 4000 / 5000 / 6000 / 7000

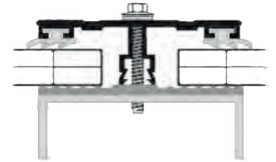

## Randprofil für 16 mm auf Metall-UK

Beschreibung: Universalprofil inkl. einseitigem Dichtungsgummi  
 Profilbreite: 60mm  
 Ausführung: Preßblank  
 VPE (mm): 4000 / 5000 / 6000 / 7000

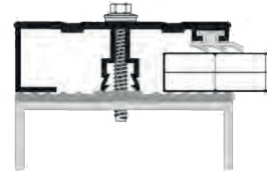

## Mittelprofil für 8/10 mm auf Holz-UK

Beschreibung: Universalprofil inkl. beidseitigem Dichtungsgummi  
 (für oben und unten)  
 Profilbreite: 60mm  
 Ausführung: Preßblank  
 VPE (mm): 4000 / 5000 / 6000 / 7000

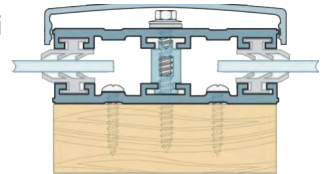

Klemmdeckel auf Anfrage, Befestigung mit JA 6,5 x 50 mm

## Randprofil für 8/10 mm auf Holz-UK

Beschreibung: Universalprofil inkl. beidseitigem Dichtungsgummi  
 (für oben und unten)  
 Profilbreite: 60mm  
 Ausführung: Preßblank  
 VPE (mm): 4000 / 5000 / 6000 / 7000

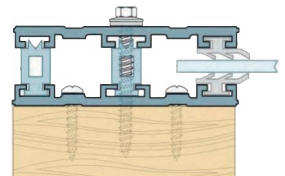

## Verlegezubehör

### Alu-H-Verbindungsprofil

Beschreibung: Für Hohlkammerplatten 16 mm  
Länge: 6,0 m



### PC-Verbindungsprofil

Beschreibung: Für Hohlkammerplatten  
Stärken: 6-16 mm  
Länge: 6,0 m

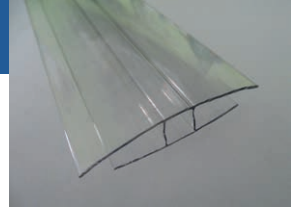

### Alu-Tape

Beschreibung: Zum Abdichten von Stegplatten  
Rollenlänge: 50 m



### Anti-Dust-Band

Beschreibung: Mit Vlies (Ablebung unten),  
Ohne Vlies (Ablebung oben)  
VPE: Mit Vlies: 33 m / Rolle, ohne Vlies: 50 m / Rolle



### Stirnseitenabschlußprofil

Beschreibung: Für oben und unten / für 8 / 10 / 16 mm  
VPE (mm): 980 / 1200 / 2100 / 6000

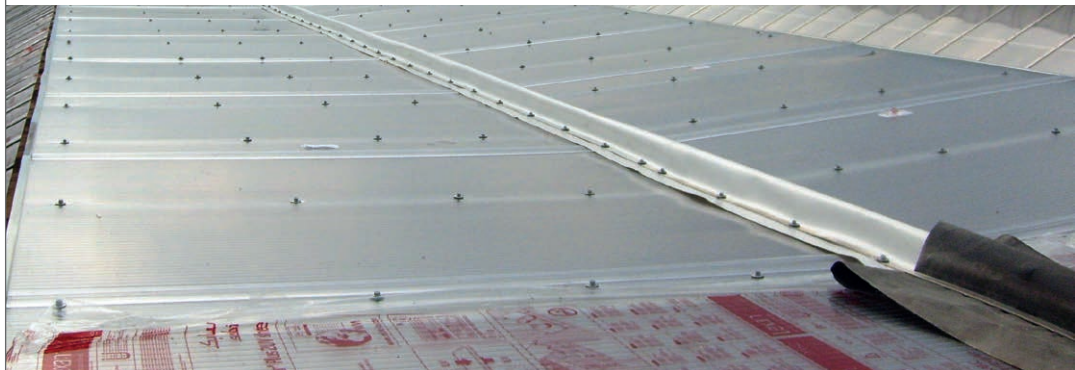
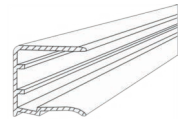

## Riefenauflegeband

Beschreibung: Selbstklebend, hellgrau  
VPE: 30 m / Rolle



## PVC-Distanzstück

Beschreibung: Für 8/10 mm Hohlkammerplatten  
VPE (mm): 6000



## Wandanschlußprofil

Beschreibung: Für 8/10/16 mm Hohlkammerplatten, inkl. Dichtungsgummi  
VPE (mm): 4000 / 5000 / 6000 / 7000



## Alu-Abschlusswinkel

Beschreibung: Mit Sollbruchstelle für 8-32 mm Platten  
Abmessung: 64 x 54 x 64 mm

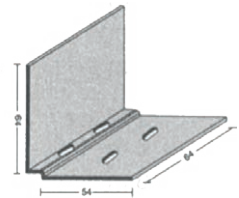

## ED-Schraube mit Kreuzschlitz

Beschreibung: Für Abschlußwinkel  
Abmessung: 3,9 x 13 mm



## ED-Schraube mit Kreuzschlitz

Beschreibung: Für Befestigung von Profilen auf Holz-UK  
Abmessung: 5,0 x 35 mm

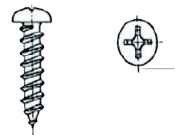

## ED-Schraube mit Dichtscheibe

Beschreibung: ø 16 mm  
Abmessung: JA 6,5 x 50 mm (für Befestigung der Profile miteinander)



## Bohrschrauben VA

Beschreibung: Bohrschrauben VA für Stahl mit Neoprendichtung  
Länge (mm): 35 / 50 / 70



## Aluminium-Dacheindeckung mit Glas



### Aluminium-Dacheindeckung

**Beschreibung:** Breitschiffsystem zur Glaseindeckung (First, Lüftungsclappen, Rinnenrandprofile, Sprossen, Abdeckungen, Firstgummi u. Zubehör)

**Lieferbar auch als:** Hohlkammerplatteneindeckung (siehe Foto Seite 27)

Abmessungen und Angebot auf Anfrage

Eindeckungen:

- Glaseindeckung, 4 mm
- Floatglas, 4 mm
- Gartenblankglas, 4 mm
- Drahtglas, 7 mm
- VSG, Stärke auf Anfrage
- Thermoglas

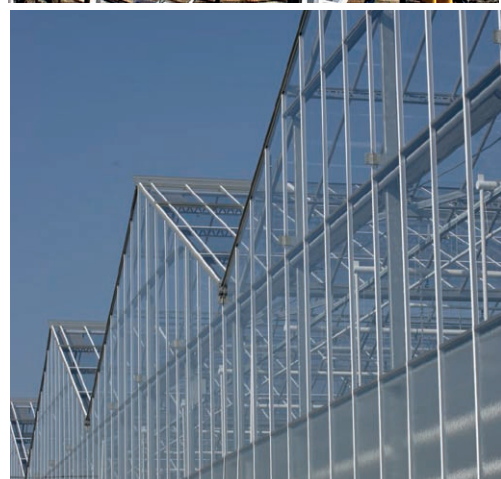



Alle Abmessungen auf Anfrage

## Dacheindeckung mit PVC/PC-Lichtplatten



### PVC-Trapez-Lichtplatten

- Beschreibung:** Zur Verwendung von horizontalen Eindeckungen, 10 Jahre Gewährleistung, Hagelsicherheit bis Korndurchmesser 40 mm, UV-Lichtbeständigkeit
- Dicke:** 1,2 mm / 1,5 mm
- Farben:** Glashell / rauchfarben / transparent-natur

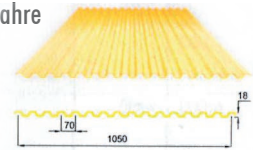

### PVC-Well-Lichtplatten

- Beschreibung:** Zur Verwendung von horizontalen Eindeckungen, 10 Jahre Gewährleistung, Hagelsicherheit bis Korndurchmesser 40 mm, UV-Lichtbeständigkeit
- Dicke:** 1,2 mm
- Farben:** Glashell

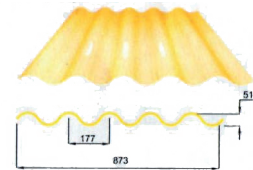

### Polycarbonat-Trapez-Lichtplatten

- Beschreibung:** Zur Verwendung von horizontalen Eindeckungen, Oberflächenschutz: einseitig durch UV-Coextrusion
- Dicke:** 1,0 mm / 1,1 mm
- Farben:** Glashell / athermic (silber ca. 30 % Lichtdurchlässigkeit)

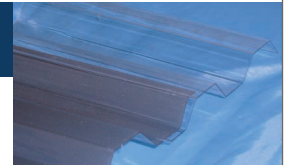

### Polycarbonat-Well-Lichtplatten

- Beschreibung:** Zur Verwendung von horizontalen Eindeckungen, Oberflächenschutz: einseitig durch UV-Coextrusion
- Dicke:** 1,0 mm
- Farben:** Glashell

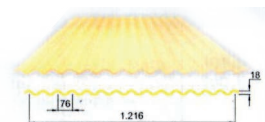

## Eindeckung mit Sandwich-Elementen

### Aluminium-Sandwich-Dach- und Wandelemente

Beschreibung: Elementdicke 85 mm, Baubreite 1000 mm,  
Fixlängen bis max 12000 mm

Farbe: Grauweiß

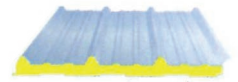

### Aluminium-Sandwich-Dach- und Wandelemente

Beschreibung: Elementdicke 40 / 50 mm, Baubreite 1000 mm,  
Fixlängen bis max. 12000 mm

Farbe: Grauweiß

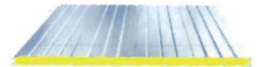

## Gewächshaustüren

### Alu-Türen | Schiebetüren

Ein- oder zweiflügelige Schiebetüren  
gedämmt oder ungedämmt  
Eindeckung oberhalb nach Absprache



### Alu-Türen | Drehtüren

Ein- oder zweiflügelige Drehtüren  
gedämmt oder ungedämmt  
Eindeckung oberhalb nach Absprache



## Abdichtungen

### Dichtgummi, abgewinkelt

- Beschreibung: - Für Seiten- und Dachlüftung  
- Integriertes Klemmprofil
- Rollenlänge: 50 m

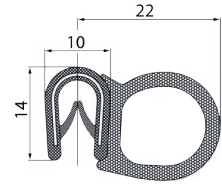

### Dichtgummi, gerade

- Beschreibung: Gleicht Dichtungsunebenheiten aus
- Rollenlänge: 50 m

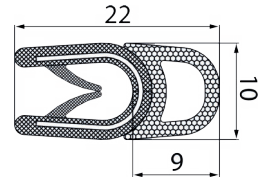

### Gummi-Auflageband

- Beschreibung: - Selbstklebend  
- Als Glasunterlage  
- UV-beständig
- Farben: Weiß oder schwarz
- Maße: 2 x 8 mm x 200 m / Rolle  
3 x 9 mm x 150 m / Rolle  
4 x 10 mm x 100 m / Rolle  
5 x 10 mm x 100 m / Rolle  
4 x 20 mm x 4200 m / Rolle  
3 x 15 mm x 100 m / Rolle



### Verglasungsgummi

- Beschreibung: T-Sprossen (Rohmaße)
- Rollenlänge: 25 m / Rolle
- Maße: Für 30 / 35 / 40 mm



### Verglasungsprofil

- Beschreibung: PVC
- Farbe: Weiß
- Stangenlänge: 6 m



## Abdichtungen

### Ankerkralle V2A

VPE: 100 Stück



### Butylbänder Alu

Beschreibung: - Abdeckende Dichtung  
- Hohe Strapazierfähigkeit  
- Für Sichtbereiche geeignet

Breiten: 40 / 50 / 80 / 100 mm

Länge: 25 m

VPE: Auf Anfrage

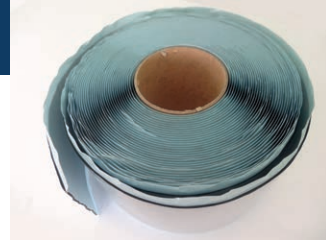

### Teerbinden

Breite: 40 / 50 mm

Rollenlänge: 10 m / Rolle

VPE: Auf Anfrage

### Glaserkitt für Gewächshäuser

Beschreibung: - Abdichtung von Gewächshäusern  
- Gute Eigenschaft auf Glas und Metall

### Sprossengummi

Beschreibung: Abdichtung für Alu-Sprossen

Farbe: Schwarz

Rollenlänge: 25 m

Maße: Auf Anfrage



### Firstgummi

Beschreibung: Für Alu-Konstruktionen

Farbe: 25 m

Maße: Auf Anfrage

Verschiedene Varianten auf Anfrage



## Hutmuttern

Größen: M6, M8  
VPE: 200 Stück / Karton

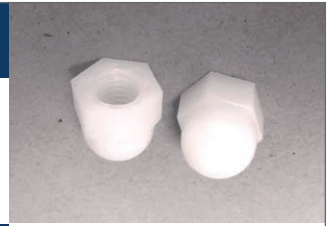

## Gummiunterlegscheiben

Größen: M6, M8  
VPE: 200 Stück / Karton



## Gewebearten



### Gewebe indoor

Beschreibung:	Gewebe mit Alustreifen, verschiedene Ausführungen B1 und B2 Norm
Schattierung:	45 - 75 %
Lichtdurchlässigkeit:	25 - 55 %
Energieersparnis:	20 - 70 %

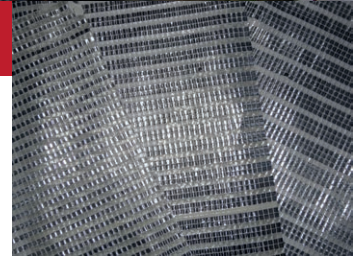

### Gewebe outdoor

Beschreibung:	Gewebe mit Alustreifen, verschiedene Ausführungen B1 Norm
Schattierung:	55 - 75 %
Lichtdurchlässigkeit:	25 - 45 %
Energieersparnis:	20 - 30 %

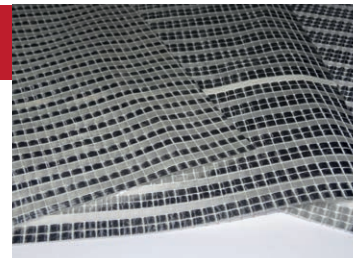

### Tagesschirm

Beschreibung:	B1 Norm
Schattierung:	14 %
Lichtdurchlässigkeit:	86 %
Energieersparnis:	45 %



## Gewebearten

### Gewebe für Verkaufsbereich

Beschreibung:	B1 Norm, andere Farben auf Anfrage
Schattierung:	50 - 80 %
Lichtdurchlässigkeit:	27 - 40 %
Energieersparnis:	40 - 60 %



### Foliengewebe

Beschreibung:	Für Seitenschürzen B1 oder B2 Norm erhältlich
Farbe:	transparent
Maße:	auf Anfrage

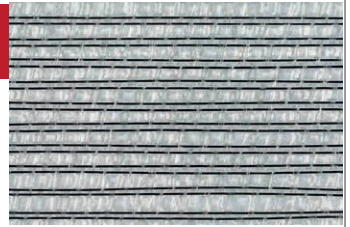

## Zubehör

### Verzögerungselemente

Beschreibung:	4-teiliges Verzögerungsset für 19 mm Rohr Drahtseil 3 mm
---------------	---



### KST-Klemmteil

Beschreibung:	Klemmteil 19 mm Befestigung auf dem Drahtseil
---------------	--



### KST-Gleiter

Beschreibung:	für 19 mm Rohr
---------------	----------------



### Überfahrbügel

Beschreibung:	für 2 mm Draht
---------------	----------------



## Zubehör

### Rohrkupplung L

VPE: Auf Anfrage



### Diaborolle

Beschreibung: Groß für 27 mm Rohr  
Klein für 19 mm Rohr

VPE: Auf Anfrage



### Wickelspule

Beschreibung: 3mm Drahtseil  
Für 1" oder 2" Rohre

Binderabstand: Für 3 m / 4 m / 6 m

VPE: Auf Anfrage



### Umlenkrolle

VPE: Auf Anfrage  
Größen auf Anfrage



### KST-Lager

Beschreibung: Für 1" Rohr  
Für Kastenprofil 50/50

VPE: Auf Anfrage



### Kompakt-Drahtspanner

VPE: Auf Anfrage





## Rohrschelle 50/50

Beschreibung: Inkl. Schraube  
VPE: Auf Anfrage



## Drahthalter 50/50

Beschreibung: Inkl. Schraube  
VPE: Auf Anfrage



## Clippprofil

Beschreibung: In verschiedenen Längen  
VPE: Auf Anfrage



## Draht-VA

Stärke: 2 mm  
Rollenlänge: 200 m



## Polyester-Draht

Beschreibung: Transparent  
Stärke: 2 mm / 2,2 mm  
Rollenlänge: 1.200 m

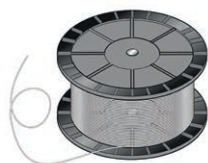

## Drahtseil

Beschreibung: Verzinkt oder VA  
Stärke: 3 mm  
Rollenlänge: 1.000 m



## Drahtseil schwarz ummantelt

Stärke: 1,7 / 2,5 mm  
Rollenlänge: 1.000 m



## Motoren und Zubehör

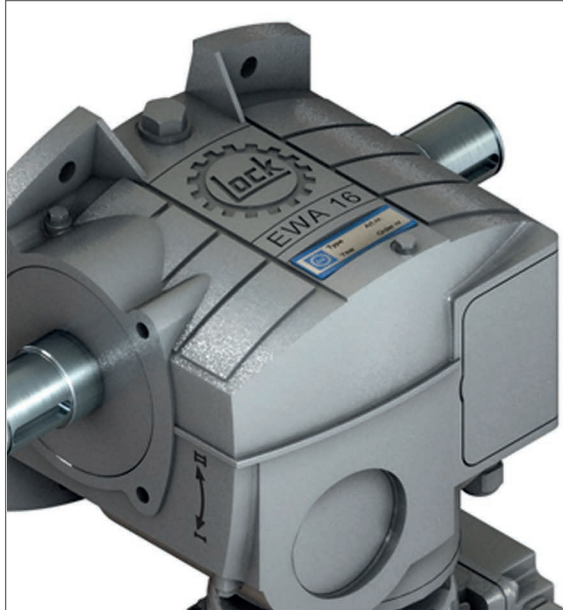

### Lock-Motoren

- Beschreibung:**
- Für Energieschirm und Dachlüftungen
  - Zweistufiges, selbsthemmendes Stirnrad-Schneckengetriebe
  - Qualitätsmotoren mit hoher Lebensdauer
  - Universelle Montage durch Standard-Befestigung hinten / seitlich links (symmetrisch)
  - Inkl. Präzisions-Zahnradenschalter E20 für 580 Wellenumdrehungen (UL + CSA).
  - Mehrbereichsspannung (IEC38) für:  
50 Hz (380-420/220-240v) / 60 Hz (380-480/220-280v)
  - ED=40%, IP55, Isol. Kl. f. Sonderspannungen auf Anfrage.
  - Integrierter Wicklungsschutzkontakt (einphasige Motoren)
  - Kein separater Motorschutzschalter erforderlich
  - Anschlussfertig mit 4 m Kabel
  - Optionen:
    - Sicherheitsendschalter E20S,
    - Stellungsrückmelder PA6,
    - Ausführung A60 bei Montage im Freien.

**Ausführungen:** EWA 10, EWA 12, EWA 14, EWA 16



## Ridder-Motoren

Beschreibung:

- RW-Getriebemotor
- Wartungsfrei
- Kompakter Antrieb zum Antrieb von Lüftungs-, Schirm-, Hub- und Klappenventilationssystemen in Gewächshäusern und Ställen
- Inkl. selbstbremsender Schneckenradübersetzung
- Übersetzung garantiert gesperrte Position der Antriebswelle beim Stillstand des Antriebes
- Kombination aus aufeinander abgestimmten Zahnradübersetzungen und Schneckenradübersetzung resultiert in geräuscharmem Antrieb
- Inkl. Motorhalterung
- Inkl. patentierten linearen Endschalersystem mit Betriebs- und Schutzschaltern mit großer Schaltgenauigkeit
- Maximaler Schaltbereich des Endschalersystems beträgt 97 Umdrehungen der Antriebswelle
- Optional: Einbausatz mit Potentiometer ermöglicht Rückmeldung zum (Klima-) Rechners über präzise Positionen eines Antriebssystems
- Graphitgraue Pulverbeschichtung
- Lieferung mit Befestigungsbolzen und Federringen



## Rohrmotoren

Beschreibung:

Für 2" Rohr



## Adapter

Beschreibung:

Für 1" Motor

## Rohrmotorhalterung

Beschreibung:

50/50 Kastenprofil

## Antriebe und Kleinteile

### Zahnstange

Beschreibung: Gerade  
Verschiedene Längen / auf Anfrage



### Zahnstange

Beschreibung: Gebogen, innen verzahnt  
Verschiedene Längen / auf Anfrage



### Zahnstange

Beschreibung: Gebogen, außen verzahnt  
Verschiedene Längen / auf Anfrage



### Lagerplatte

Beschreibung: Gerade oder gewinkelt 90°  
Für 1" Rohr

Länge: Auf Anfrage



### Lagerplatte mit Stanzblechgehäuse

Beschreibung: Für 1" Rohr



## Rahmenbügel

Beschreibung: Haltgerung für Zahnstange an Dachlüftung



## Ritzelgehäuse

Beschreibung: Für Zahnstangen, 1" Rohr

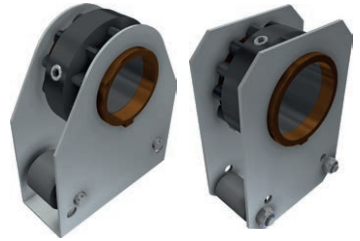

## Gewächshaustische

### Verkaufstisch, rollbar

- Beschreibung:** Aluminium-Ausführung  
Einlage-Varianten:
- Styropor
  - Wellengitter, verzinkt, 30x30 mm Maschenweite
  - Ebbe-Flutwannen mit Sieb für Aussparung
- Abmaße:** Nach Anfrage



### Verkaufstisch, feststehend

- Beschreibung:** Aluminium-Ausführung  
Einlage-Varianten:
- Styropor
  - Wellengitter verzinkt, 30x30 mm Maschenweite
  - Ebbe-Flutwanne mit Sieb für Aussparung
- Abmaße:** Nach Anfrage



## Verkaufstisch-Varianten

- Beschreibung:**
- Verrollbar oder feststehend
  - Alukonstruktion
  - Ebbe-Flutwannen mit Sieb für Aussparung / Gitterboden
  - Oberhalb Ampelstange möglich



## Produktionstisch, feststehend

- Beschreibung:** Feststehende Alukonstruktion
- Einlage-Varianten:**
- Styropor
  - Wellengitter verzinkt, 30x30 mm Maschenweite
  - Ebbe-Flutwanne mit Sieb für Aussparung
- Abmaße:** Nach Anfrage



## Gewächshaustische



### Produktionstisch, rollbar

**Beschreibung:** Rolltische aus Aluminium  
Alu-Unterbau oder Betonstützen

**Einlage-Varianten:**

- Styropor
- Wellengitter verzinkt,  
30x30 mm Maschenweite
- Ebbe-Flutwanne mit  
Sieb für Aussparung

**Abmaße:** Nach Anfrage

### Arbeits-Pflanztisch

**Beschreibung:** Verollbar

**Abmaße:** Nach Anfrage



### Wasserpflanzentisch

**Beschreibung:** Verollbar

**Abmaße:** Nach Anfrage





## Heizung mobil

- › Ölbeheizte Geräte mit Kamin  
saubere und trockene Wärme im Raum  
(Verbrennungsgase werden nach außen abgeleitet)
- › Ölbeheizte Geräte ohne Kamin  
überwiegend im Freien zur Punktbeheizung oder in gut belüfteten Räumen



## Heizkanone

- Beschreibung:
- Gasbeheizte Geräte
  - Alle Gasheizter werden serienmäßig mit einem 30bar-Schlauch ausgeliefert
  - Integrierter Brenner
  - Automatische Zündung
  - Sicherheitsthermostat
  - Flammüberwachung
  - Druckminderer
  - Schlauchbruchsicherung
  - Montage vom Fachmann vor Ort
  - Geräte für vorübergehende Beheizung unter Aufsicht oder
  - Geräte mit automatischer Zündung ohne Aufsicht lieferbar

## Mobile Heizgeräte (Kauf / Miete)



### Jumbo 115

**Beschreibung:**

- Öl, Flüssiggas, Naturgas oder Biogasbrenner (individuell)
- Heizen für Gewächshäuser, Folienhäuser
- Ausstattung komplett
- Anlieferung direkt
- Montage vom Fachmann
- Verschiedene Varianten je nach Gewächshausgröße



## Deckenventilator | Warmluft-Rückführungs-System

### Beschreibung:

- Deutliche Reduzierung der Heizkosten
- Schnelle und gleichmäßige Erwärmung der Räume
- Reduzierter Wärmeverlust über das Dach
- Zugfreies Wohlfühlklima für Kunden und Mitarbeiter
- Thermofühler messen die Temperatur an Boden und Decke
- Temperaturdifferenz wird an den Warmluftrückführungs-Regler gemeldet
- Automatische Ansteuerung des Deckenventilators
- Zzgl. 2 Thermometer für optionale Raumtemperatur

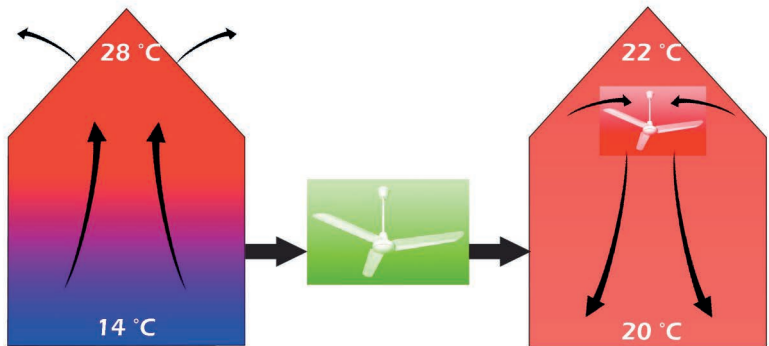

## Luftentfeuchter

### Beschreibung:

- Mit hochwertigen Kompressoren ausgestattet
- Eingebauter Hygrostat zur Feuchtigkeitsregulierung und Abtaufunktion
- Vollautomatisch und wartungsfrei
- Optionale Kontrolle des Trocknungsprozesses dank elektronischer Steuereinheit
- Entfeuchtungsleistung von 16 l - 80 l in 24 h
- Zur Unterstützung des Trocknungsprozesses können auch Turbolüfter dazu geliefert werden
- Diese sorgen für Luftaustausch bis in den letzten Winkel



## Ventilatoren + Luftentfeuchter

### Ventilator

Beschreibung:	<ul style="list-style-type: none"><li>- Für eine effizientere Luftzirkulation im Gewächshaus</li><li>- Optimale Temperaturverteilung</li><li>- Verminderte Feuchtigkeits- und Wassertropfenbildung</li><li>- Vermeidung von Pflanzenkrankheiten und Pilzen</li><li>- Extrem geräuscharm</li><li>- Geringes Gesamtgewicht</li></ul>
Spannungsbereich:	230 Volt
Frequenz:	geeignet für 50 Hz
Stromstärke:	1,5 A
Leistungsaufnahme:	330 Watt
Drehzahl:	1340 rpm
Propellerdurchmesser:	45 cm
Propeller:	Kunststoff, schwarz
Gehäuse:	Aluminium, weiß pulver-beschichtet
Schutzart:	IP44
Betriebstemperatur:	minus 20 °C bis plus 60 °C
Zertifikate:	CE
Luftleistung:	5750 m <sup>3</sup> /h
Kabellängen:	3 Meter
Gewicht:	12 kg
Wurfweite:	40 Meter bei maximaler Luftleistung
Drehzahlregelung:	mit EPU-12 Drehzahl Regelung (Auto / Manual)
Regelung:	mit EPU-12 Drehzahl Regelung (über Klimacomputer)



## BMC | Reinigungsmittel für Gewächshäuser

- Anwendungsgebiet:** - Umweltverschmutzung, Diesel, Biodiesel, Benzin, ADBLue, Ruß, Öl, Fett
- Anwendung:** - Verwendungstemperatur ab 1°C  
 - Auf die zu reinigenden Flächen aufbringen, kurze Zeit einwirken lassen  
 - Bei starker Verschmutzung leicht einarbeiten und mit dem nötigen Wasserdruck abspülen  
 - auch in Reinigungsmaschinen möglich
- Mischung:** - Konzentrat: 1:1 bis 1:10 je nach Einsatz und Verschmutzungsgrad
- Zusammensetzung:** - Fertigreiniger: als Spezial-Mischung schon fix & fertig gemischt  
 - Konzentrat: 8,5% (für Fertigreiniger 4,1%) Hefe-Pflanzenölkondensatz (Faliten), Cocoamidopropylbetain  
 - Das Produkt ist nach den EU-Richtlinien nicht kennzeichnungspflichtig und enthält keine Lösungsmittel.
- Zertifikate:** - FiBL Deutschland: **Zugelassenes Produkt für den ökologischen Gartenbau** (Betriebsmittelliste 2012, Seite 90/91)  
 - **Wassergefährdungsklasse 1**
- Lagerung:** - Verschlossen und vor Frost geschützt lagern  
 - Produkt außerhalb der Reichweite von Kindern aufbewahren  
 - EG-Sicherheitsdatenblatt gemäß 91/155/EWG vorhanden
- VPE:** Konzentrat: 10 l / 20 l - Kanister  
 Fertigreiniger: 10 l / 20 l - Kanister, 1l-Sprühflasche

- Vorteile:**
- Hochwirksam und starke Reinigungskraft
  - Dermatologisch unbedenklich (gute und getestete Hautverträglichkeit)
  - Keine Gefährdung für den Wasserkreislauf
  - Enthält keine Lösungsmittel
  - Reinigen nach der HACCP-Richtlinie
  - Vollständig biologisch abbaubar
  - Greift keine Farben, Kunststoffe, Glas und Metall an
  - Kann unkontaminiert in den Abfluss geleitet werden
  - Keine Ausgasung notwendig
  - Keine gesonderte Lagerung notwendig
  - Ungiftig für Mensch, Tier und Natur / Flora
  - Auf allen Oberflächen anwendbar
  - Öl- und Fettabscheider werden in der Funktion unterstützt

## AGB 's

### **I. Geltungsbereich**

1. Die nachstehenden Verkaufsbedingungen gelten für den zwischen uns und dem Käufer abgeschlossenen Vertrag über die Lieferung von Waren.
2. Alle Vereinbarungen, die zwischen uns und dem Käufer im Zusammenhang mit den Kaufverträgen getroffen werden, sind in dem Kaufvertrag, diesen Bedingungen und unserer Auftragsbestätigung schriftlich niedergelegt.

### **II. Allgemeines**

1. Wir erbringen unsere Lieferungen und Leistungen ausschließlich auf der Grundlage dieser Allgemeinen Geschäftsbedingungen in ihrer zum Zeitpunkt der Bestellung gültigen Fassung. Abweichende Bedingungen des Käufers gelten nur, soweit sie von uns im Einzelfall ausdrücklich und schriftlich anerkannt sind.

### **III. Angebot und Vertragsschluss**

1. Angebote im Internet unter [www.gewaechshaus-foetsch.de](http://www.gewaechshaus-foetsch.de) oder von uns schriftlich abgegebene Angebote sind frei bleibend und unverbindlich, es sei denn, sie werden von uns ausdrücklich als verbindlich bezeichnet. Sie stellen eine unverbindliche Aufforderung an Käufer in der Bundesrepublik Deutschland dar, Waren bei uns zu bestellen. Die Abgabe einer Bestellung des Käufers ist verbindlich. Ein verbindlicher Kaufvertrag kommt jedoch erst mit unserer Auslieferungsbestätigung bzw. dem Versand der Waren zustande.
2. Abbildungen, Zeichnungen sowie andere Unterlagen, die zu unseren unverbindlichen Angeboten gehören, bleiben in unserem Eigentum und sind nur annähernd maßgebend, soweit sie nicht von uns ausdrücklich als verbindlich bezeichnet worden sind.

### **IV. Preise, Zahlungsbedingungen**

1. Alle von uns genannten Preise gelten nur für Käufer und Lieferanschriften innerhalb Deutschlands. Werden Preisangaben von uns geändert, verlieren alle früheren Preise oder sonstige Angaben über Waren und Dienstleistungen ihre Gültigkeit, beginnend mit dem Tag der Veröffentlichung der neuen Preisliste.
2. Unsere Preise gelten ohne Transportkosten sofern keine abweichende Vereinbarung mit dem Käufer getroffen wurde. Die gesetzliche MwSt. in Höhe von derzeit 19 % wird in unseren Angeboten separat ausgewiesen. Verpackungskosten sind im Angebotspreis enthalten, es sei denn, sie werden extra ausgewiesen.
3. Ist mit dem Käufer nichts anderes schriftlich vereinbart worden, ist der Kaufpreis ohne Abzug zu zahlen. Gerät der Käufer mit seiner Zahlung in Verzug, sind wir berechtigt, von dem betreffenden Zeitpunkt an, Zinsen in Höhe von 5 Prozentpunkten über dem jeweiligen Basiszinssatz der Europäischen Zentralbank (EZB) zu verlangen. Ist der Käufer Unternehmer im Sinne des § 14 BGB gelten die gesetzlichen Regelungen. Der Nachweis eines höheren Schadens durch den Verkäufer bleibt vorbehalten.
4. Der Käufer ist zur Aufrechnung, auch wenn Mängelrügen oder Gegenansprüche geltend gemacht werden, nur berechtigt, wenn die Gegenansprüche rechtskräftig festgestellt, von uns anerkannt wurden oder unstreitig sind. Zur Ausübung eines Zurückbehaltungsrechts ist der Käufer nur befugt, wenn sein Gegenanspruch aus dem gleichen Vertragsverhältnis beruht.
5. Ein Skontoabzug ist nur bei einer gesonderten schriftlichen Vereinbarung zwischen uns und dem Käufer zulässig. Der Kaufpreis ist ohne Abzug sofort mit Eingang der Rechnung bei dem Käufer zur Zahlung fällig, soweit sich aus der Auftragsbestätigung bzw. Rechnung kein anderes Zahlungsziel ergibt. Eine Zahlung gilt erst dann als erfolgt, wenn wir über den Betrag verfügen können.
6. Ist vertragsmäßig Vorauskasse vereinbart, schicken wir dem Käufer eine Rechnung. Der Käufer kann per Vorauskasse mittels Banküberweisung bezahlen, sofern keine andere Einigung erzielt wurde. Die Bestellung wird erst zum Versand gebracht, wenn der volle Kaufpreis auf unserem Konto eingegangen ist.

### **V. Liefer- und Leistungszeit**

1. Die Lieferung erfolgt nur innerhalb Deutschlands an die vom Käufer in der Bestellung mitgeteilte Versandadresse.
2. Liefertermine oder Fristen, die nicht ausdrücklich als verbindlich vereinbart worden sind, sind ausschließlich unverbindliche Angaben. Die von uns angegebene Lieferzeit beginnt erst, wenn die technischen Fragen abgeklärt sind. Ebenso hat der Käufer alle ihm obliegenden Verpflichtungen ordnungsgemäß und rechtzeitig zu erfüllen.
3. Falls wir schuldhaft eine ausdrücklich vereinbarte Frist nicht einhalten können oder aus sonstigen Gründen in Verzug geraten, hat der Käufer uns eine angemessene Nachfrist von mindestens 14 Tagen beginnend vom Tage des Eingangs der schriftlichen Inverzugsetzung oder im Fall der kalendermäßig bestimmten Frist zu gewähren. Nach fruchtlosem Ablauf dieser Nachfrist ist der Käufer berechtigt, vom Vertrag zurückzutreten.
4. Wir sind zu Teillieferungen und Teilleistungen jederzeit berechtigt, soweit dies für den Käufer zumutbar ist.
5. Kommt der Käufer in Annahmeverzug, so sind wir berechtigt, Ersatz des entstehenden Schadens und etwaiger Mehraufwendungen zu verlangen. Gleiches gilt, wenn der Käufer Mitwirkungspflichten schuldhaft verletzt. Mit Eintritt des Annahme- bzw. Schuldnerverzuges geht die Gefahr der zufälligen Verschlechterung und des zufälligen Untergangs der Ware auf den Käufer über.

**VI. Sach- und Rechtsmängel, Haftung bei Verträgen mit Endverbrauchern (§ 13 BGB)**

1. Bei berechtigten Mängelrügen sind wir, unter Ausschluss der Rechte des Käufers vom Vertrag zurückzutreten oder Kaufpreis herabzusetzen, zur Nacherfüllung verpflichtet, es sei denn, dass wir aufgrund der gesetzlichen Regelung zur Verweigerung der Nacherfüllung berechtigt sind. Der Käufer hat uns eine angemessene Frist zur Nacherfüllung zu gewähren.
2. Die Nacherfüllung kann nach der Wahl des Käufers durch Beseitigung des Mangels oder Lieferung neuer Ware erfolgen. Während der Nacherfüllung sind die Herabsetzung des Kaufpreises oder der Rücktritt vom Vertrag durch den Käufer ausgeschlossen. Die Nachbesserung gilt mit dem zweiten vergeblichen Versuch als fehlgeschlagen. Ist die Nacherfüllung fehlgeschlagen, kann der Käufer nach seiner Wahl Herabsetzung des Kaufpreises verlangen oder den Rücktritt vom Vertrag erklären. Das Recht des Käufers zur Geltendmachung von weitergehenden Schadenersatzansprüchen zu den nachfolgenden Bedingungen bleibt hiervon unberührt.
3. Wir haften unabhängig von den nachfolgenden Haftungsbeschränkungen nach den gesetzlichen Bestimmungen für Schäden an Leben, Körper und Gesundheit, die auf einer fahrlässigen oder vorsätzlichen Pflichtverletzung beruhen sowie für Schäden, die von der Haftung nach dem Produkthaftungsgesetz umfasst werden sowie für alle Schäden, die auf vorsätzlichen oder grob fahrlässigen Vertragsverletzungen sowie Arglist beruhen. Soweit wir bezüglich der Ware oder Teile derselben eine Beschaffenheits- und/oder Haltbarkeitsgarantie abgegeben haben, haften wir auch im Rahmen dieser Garantie. Für Schäden, die auf dem Fehlen der garantierten Beschaffenheit oder Haltbarkeit beruhen, aber nicht unmittelbar an der Ware eintreten, haften wir allerdings nur dann, wenn das Risiko eines solchen Schadens ersichtlich von der Beschaffenheits- und/oder Haltbarkeitsgarantie erfasst ist.
4. Wir haften auch für Schäden, die wir durch einfache fahrlässige Verletzung solcher vertraglichen Verpflichtungen verursachen, deren Erfüllung die ordnungsgemäße Durchführung des Vertrages überhaupt erst ermöglicht und auf deren Einhaltung der Käufer regelmäßig vertraut und vertrauen darf. Das Gleiche gilt, wenn dem Käufer Ansprüche auf Schadensersatz statt der Leistung zustehen. Wir haften jedoch nur, soweit die Schäden in typischer Weise mit dem Vertrag verbunden und vorhersehbar sind.
5. Eine weitergehende Haftung des Verkäufers ist ohne Rücksicht auf die Rechtsnatur des geltend gemachten Anspruchs ausgeschlossen; dies gilt insbesondere auch für deliktische Ansprüche oder Ansprüche auf Ersatz vergeblicher Aufwendungen statt der Leistung. Soweit unsere Haftung ausgeschlossen oder beschränkt ist, gilt dies auch für die persönliche Haftung unserer Angestellten, Arbeitnehmer, Mitarbeiter, Vertreter und Erfüllungsgehilfen.

**VII. Sach- und Rechtsmängel, Haftung bei Verträgen mit Unternehmern (§14 BGB)**

1. Mängelansprüche des Käufers bestehen nur, wenn der Käufer seinen nach § 377 HGB geschuldeten Untersuchungs- und Rügepflichten ordnungsgemäß nachgekommen ist.
2. Bei berechtigten Mängelrügen, sind wir unter Ausschluss der Rechte des Käufers, vom Vertrag zurückzutreten oder den Kaufpreis herabzusetzen, zur Nacherfüllung verpflichtet, es sei denn, dass wir aufgrund der gesetzlichen Regelungen zur Verweigerung der Nacherfüllung berechtigt sind. Der Käufer hat uns eine angemessene Frist zur Nacherfüllung zu gewähren. Die Nacherfüllung kann nach Wahl des Käufers durch Beseitigung des Mangels oder Lieferung einer neuen Ware erfolgen. Wir tragen im Falle der Mangelbeseitigung die erforderlichen Aufwendungen, soweit sich diese nicht erhöhen, weil der Vertragsgegenstand sich an einem anderen Ort als dem Erfüllungsort befindet. Ist die Nacherfüllung fehlgeschlagen, kann der Käufer nach seiner Wahl Herabsetzung des Kaufpreises verlangen oder den Rücktritt vom Vertrag erklären. Die Nachbesserung gilt mit dem zweiten vergeblichen Versuch als fehlgeschlagen, soweit nicht aufgrund des Vertragsgegenstandes weitere Nachbesserungsversuche angemessen und dem Käufer zumutbar sind. Schadenersatzansprüche zu den nachfolgenden Bedingungen wegen des Mangels kann der Käufer erst geltend machen, wenn die Nacherfüllung fehlgeschlagen ist. Das Recht des Käufers zur Geltendmachung von weitergehenden Schadenersatzansprüchen zu den nachfolgenden Bedingungen bleibt hiervon unberührt.
3. Die Gewährleistungsansprüche des Käufers verjähren ein Jahr nach Ablieferung der Ware bei dem Käufer, es sei denn, wir haben den Mangel arglistig verschwiegen; in diesem Fall gelten die gesetzlichen Regelungen. Unsere Pflichten aus Abschnitt VI Ziff. 4 und Abschnitt VI Ziff. 5 bleiben hiervon unberührt.
4. Wir sind entsprechend den gesetzlichen Vorschriften zur Rücknahme der neuen Ware bzw. zur Herabsetzung des Kaufpreises auch ohne die sonst erforderliche Fristsetzung verpflichtet, wenn der Abnehmer des Käufers als Verbraucher der verkauften neuen beweglichen Sache (Verbrauchsgüterkauf) wegen des Mangels dieser Ware gegenüber dem Käufer die Rücknahme der Ware oder die Herabsetzung des Kaufpreises verlangen konnte oder dem Käufer ein ebensolcher daraus resultierender Rückgriffsanspruch entgegengehalten wird. Wir sind darüber hinaus verpflichtet, Aufwendungen des Käufers, insbesondere Transport-, Wege-, Arbeits- und Materialkosten zu ersetzen, die dieser im Verhältnis zum Endverbraucher im Rahmen der Nacherfüllung aufgrund eines bei Gefahrübergang von uns auf den Käufer vorliegenden Mangels der Ware zu tragen hatte. Der Anspruch ist ausgeschlossen, wenn der Käufer seinen nach § 377 HGB geschuldeten Untersuchungs- und Rügepflichten nicht ordnungsgemäß nachgekommen ist.

## AGB 's

5. Die Verpflichtung gemäß Abschnitt VI Ziff. 4 ist ausgeschlossen, soweit es sich um einen Mangel aufgrund von Werbeaussagen oder sonstiger vertraglicher Vereinbarungen handelt, die nicht von uns herrühren, oder wenn der Käufer gegenüber dem Endverbraucher eine besondere Garantie abgegeben hat. Die Verpflichtung ist ebenfalls ausgeschlossen, wenn der Käufer selbst nicht aufgrund der gesetzlichen Regelungen zur Ausübung der Gewährleistungsrechte gegenüber dem Endverbraucher verpflichtet war oder diese Rüge gegenüber einem ihm gestellten Anspruch nicht vorgenommen hat. Dies gilt auch, wenn der Käufer gegenüber dem Endverbraucher Gewährleistungen übernommen hat, die über das gesetzliche Maß hinausgehen.

6. Wir haften unabhängig von dem nachfolgenden Haftungsbeschränkungen nach den gesetzliche Bestimmungen für Schäden an Leben, Körper und Gesundheit, die auf einer fahrlässigen oder vorsätzlichen Pflichtverletzung von uns, unseren gesetzlichen Vertretern oder unseren Erfüllungsgehilfen beruhen, sowie für Schäden, die von der Haftung nach dem Produkthaftungsgesetz umfasst werden. Für Schäden, die nicht von Satz 1 erfasst werden und die auf vorsätzlichen oder grob fahrlässigen Vertragsverletzungen sowie Arglist von uns, unseren gesetzlichen Vertreter oder unseren Erfüllungsgehilfen beruhen, haften wir nach den gesetzlichen Bestimmungen. In diesem Fall ist aber die Schadensersatzhaftung auf den vorhersehbaren, typischerweise eintretenden Schaden begrenzt, soweit wir, unsere gesetzlichen Vertreter oder unsere Erfüllungsgehilfen nicht vorsätzlich gehandelt haben. In dem Umfang, in dem wir bezüglich der Ware oder Teile derselben eine Beschaffenheits- und/oder Haltbarkeitsgarantie abgegeben haben, haften wir auch im Rahmen dieser Garantie. Für Schäden, die auf dem Fehlen der garantierten Beschaffenheit oder Haltbarkeit beruhen, aber nicht unmittelbar an der Ware eintreten, haften wir allerdings nur dann, wenn das Risiko eines solchen Schadens ersichtlich von der Beschaffenheits- und Haltbarkeitsgarantie erfasst ist.

7. Wir haften auch für Schäden, die wir durch einfache fahrlässige Verletzung solcher vertraglichen Verpflichtungen verursachen, deren Erfüllung die ordnungsgemäße Durchführung des Vertrages überhaupt erst ermöglicht und auf deren Einhaltung der Käufer regelmäßig vertraut und vertrauen darf. Wir haften jedoch nur, soweit die Schäden typischerweise mit dem Vertrag verbunden und vorhersehbar sind. Unsere Haftung ist auf die Höhe des zweifachen Nettorechnungsbetrages der schadensauslösenden Lieferung bzw. Leistung beschränkt.

8. Eine weitergehende Haftung ist ohne Rücksicht auf die Rechtsnatur des geltend gemachten Anspruchs ausgeschlossen, dies gilt insbesondere auch für deliktische Ansprüche oder Ansprüche auf Ersatz vergeblicher Aufwendungen statt der Leistung; hiervon unberührt bleibt unsere Haftung gemäß Abschnitt IV Ziff. 2 bis Abschnitt IV Ziff. 5 dieses Vertrages. Soweit unsere Haftung ausgeschlossen oder beschränkt ist, gilt dies auch für die persönliche Haftung unserer Angestellten, Arbeitnehmer, Mitarbeiter, Vertreter und Erfüllungsgehilfen.

9. Schadensersatzansprüche des Käufers wegen eines Mangels verjähren ein Jahr ab Ablieferung der Ware. Dies gilt nicht im Fall von uns, unseren gesetzlichen Vertretern oder unseren Erfüllungsgehilfen verschuldeten Verletzungen des Lebens, des Körpers oder der Gesundheit, oder wenn wir, unsere gesetzlichen Vertreter vorsätzlich oder grob fahrlässig gehandelt haben, oder wenn unsere einfachen Erfüllungsgehilfen vorsätzlich gehandelt haben.

10. Auf Glasreparaturen besteht keinerlei Anspruch auf Gewährleistung oder Schadensersatz, da die Art dieser Leistung dies nicht zulässt.

### **VIII. Gefahrübergang, Versand, Verpackung**

1. Verladung und Versand erfolgen unversichert auf Gefahr des Käufers, soweit der Käufer Unternehmer im Sinne des § 14 BGB ist. Wir werden uns bemühen, hinsichtlich Versandart und Versandweg Wünsche und Interessen des Käufers zu berücksichtigen; dadurch bedingte Mehrkosten gehen zu Lasten des Käufers. Auf Wunsch und Kosten des Käufers werden wir die Lieferung durch eine Transportversicherung absichern.

2. Wir nehmen Transport- und alle sonstigen Verpackungen nach Maßgabe der Verpackungsordnung nicht zurück. Der Käufer hat für die Entsorgung der Verpackung auf eigene Kosten zu sorgen.

3. Wird der Versand auf Wunsch oder aus Verschulden des Käufers verzögert, so lagern wir die Waren auf Kosten und Gefahr des Käufers. In diesem Fall steht die Anzeige der Versandbereitschaft dem Versand gleich.

### **VIII. Transportschäden**

1. Werden Waren mit offensichtlichen Schäden an der Verpackung oder am Inhalt angeliefert, so ist dies vom Käufer unbeschadet der Gewährleistungsrechte sofort beim Spediteur/Frachtdienst zu reklamieren und die Annahme zu verweigern sowie unverzüglich mit uns Kontakt aufzunehmen, damit wir etwaige Rechte gegenüber dem Spediteur/Frachtdienst wahren können.

Verborgene Mängel sind, ebenfalls unbeschadet etwaiger Gewährleistungsrechte, unverzüglich nach Entdecken, jedoch spätestens 7 Tage nach Lieferung, an uns zu melden, damit etwaige Gewährleistungsansprüche gegenüber Vorlieferanten gewahrt werden können.



## **X. Gewährleistung**

1. Soweit sich durch andere Regelungen dieser Allgemeinen Verkaufsbedingungen keine Einschränkungen ergeben, richten sich die Ansprüche des Käufers gegen uns bei Mängeln der Ware nach den gesetzlichen Regelungen und Fristen.
2. Schäden, die durch unsachgemäße oder vertragswidrige Maßnahmen des Käufers bei der Aufstellung, Verarbeitung, Lagerung oder Benutzung der Ware hervorgerufen werden, begründen keine Ansprüche gegen uns.

## **XI. Rücktritt**

1. Ist als Zahlungsvereinbarung „Vorkasse“ vereinbart und die Zahlung der bestellten Ware erfolgt nicht innerhalb 2 Wochen ab Bestellung, oder wird die Ware abredewidrig bei Anlieferung nicht abgenommen, sind wir unbeschadet unserer sonstigen Rechte berechtigt, vom Vertrag zurückzutreten und die Bestellung des Käufers zu stornieren.

## **XII. Eigentumsvorbehalt**

1. Wir behalten uns das Eigentum an der Ware bis zum Eingang aller Zahlungen aus dem Kaufvertrag vor. Vor Eigentumsübergang ist eine Verpfändung, Sicherungsübereignung, Verarbeitung, Montage oder sonstige Ingebrauchnahme ohne unsere ausdrückliche Einwilligung nicht zulässig.
2. Der Käufer hat uns von allen Zugriffen Dritter, insbesondere von Zwangsvollstreckungsmaßnahmen sowie sonstigen Beeinträchtigungen unseres Eigentums unverzüglich schriftlich zu unterrichten. Der Käufer hat uns alle Schäden und Kosten zu ersetzen, die durch einen Verstoß gegen diese Verpflichtung und durch erforderliche Interventionsmaßnahmen gegen Zugriffe Dritter entstehen.
3. Verhält sich der Käufer vertragswidrig, insbesondere wenn er seiner Zahlungsverpflichtung trotz einer Mahnung von uns nicht nachkommt, können wir nach einer vorherigen angemessenen Fristsetzung vom Vertrag zurücktreten und die Herausgabe der noch in unserem Eigentum stehenden Waren verlangen. In der Zurücknahme der Ware durch uns liegt ein Rücktritt vom Vertrag. Die dabei anfallenden Transportkosten trägt der Käufer. In der Pfändung der Ware durch uns liegt stets ein Rücktritt vom Vertrag. Wir sind nach Rückerhalt der Ware zu deren Verwertung befugt. Der Verwerterlös ist auf Verbindlichkeiten unsererseits abzüglich angemessener Verwertungskosten anzurechnen.

## **XIII. Datenschutz**

1. Die von uns im Rahmen der Vertragsanbahnung und des Vertragsschlusses aufgenommenen Daten werden gemäß dem Bundesdatenschutzgesetz und dem Telemediengesetz von uns zur Erfüllung unserer vertraglichen Verpflichtungen erhoben, verarbeitet und genutzt.

## **XIII. Erfüllungsort, Gerichtsstand, anzuwendendes Recht**

1. Soweit der Käufer Unternehmer im Sinne des § 14 BGB ist oder keinen allgemeinen Gerichtsstand in der Bundesrepublik Deutschland hat oder nach Vertragsabschluss seinen Wohnsitz oder gewöhnlichen Aufenthalt in das Ausland verlegt hat oder sein Wohnsitz oder gewöhnlicher Aufenthalt zum Zeitpunkt der Klageerhebung unbekannt ist, ist ausschließlicher Gerichtsstand Dresden, Bundesrepublik Deutschland. Wir sind jedoch berechtigt, den Käufer auch an seinem Wohn- und/oder Geschäftssitz zu verklagen.
2. Die Beziehungen zwischen den Vertragsparteien regeln sich ausschließlich nach dem in der Bundesrepublik Deutschland geltenden Recht. Die Anwendung des UN-Kaufrechts ist ausgeschlossen.

## **XV. Schlussbestimmungen**

1. Nachträgliche Änderungen und Ergänzungen des Vertrages sowie Nebenabreden bedürfen der Schriftform. Dies gilt auch für Aufhebung dieser Schriftformklausel.
2. Sollten eine oder mehrere Regelungen dieser Allgemeinen Verkaufs- und Lieferbedingungen unwirksam sein, so zieht dies, nach § 306 Abs. 1 BGB, nicht die Unwirksamkeit des gesamten Vertrages nach sich. Die unwirksame Regelung wird durch die gesetzliche Regelung ersetzt.

Gewächshaus Fötsch  
 Inhaber: Mike Fötsch  
 Nöthnitzer Str. 7a  
 01728 Rippien  
 Tel.: 03 51 / 215 89 08  
 Fax: 03 51 / 215 89 10  
 Funk: 01 75 / 20 59 028

Rippien, 01.0.20173





Wir freuen  
uns auf Sie.





Inh.: Mike Fötsch

Nöthnitzer Straße 7 A  
01728 Rippien

Tel.: 03 51 / 215 89 08

Fax: 03 51 / 215 89 10

Funk: 0175 / 205 90 28

Mail: [info@gewaechshaus-foetsch.de](mailto:info@gewaechshaus-foetsch.de)

Http://[www.gewaechshaus-foetsch.de](http://www.gewaechshaus-foetsch.de)